

הודפס באירלנד.

[www.dell.com](http://www.dell.com) | [support.dell.com](http://support.dell.com)



0F7C34A00



**ר**

רשת קווית

6 כבל רשת, חיבור

**ש**

50 שחזור הגדרות יצרן

53 שירות לקוחות

**ת**

41 תוכנית האבחון של Dell

28 תכונות תוכנה

53 תמיכה טכנית

63 תמיכת זיכרון

28 תקליטורי DVD, נגינה ויצירה

תקליטורים

26 הוצאה

26 שימוש

28 תקליטורים, נגינה ויצירה

60 משאבים, מידע נוסף

משלוח מוצרים

56 להחזרה או תיקון

מתאם זרם חילופין

71 גודל ומשקל

**נ**

14 נוריות מצב ההתקן

5 נזק, מניעה

**ע**

עזרה

52 קבלת סיוע ותמיכה

63 ערכת שבבים

**פ**

40 פותר בעיות החומרה

59 פנייה אל Dell

31 פתרון בעיות

## ה

- הודעות מערכת 38
- החזרת פריטים במסגרת האחריות 56
- התקנה, לפני שתתחיל 5

## ז

- זיהוי תווי פנים 22
- זרימת אוויר, שמירה על 5

## ח

- חיבור אינטרנט 9
- חיבור (התחברות)
- לאינטרנט 9
- חיבור רשת
- תיקון 32
- חיבור רשת אלחוטית 10

## י

- יכולות המחשב 28

## כ

- כונן תקליטורים
- גודלי תקליטורים נתמכים 26
- כניסה ל-FTP, אנונימי 54
- כתובות דואר אלקטרוני
- לתמיכה טכנית 54
- כתובות דואר אלקטרוני לתמיכה 54

## מ

- מדיית שחזור מערכת 8
- מוצרים
- מידע ורכישה 55
- מחבר DisplayPort 21
- מחשב, התקנה 5
- מנהלי התקנים והורדות 61
- מעבד 62
- מפצלי חשמל, שימוש 6
- מפרט 62
- מצב הזמנה 55

## אינדקס

## B

Bluetooth, טכנולוגיית אלחוט 14

## D

DellConnect 53

Dell Support Center (מרכז התמיכה

של Dell) 37

Diagnostics Checklist (רשימת פעולות

לביצוע באבחון) 58

## I

ISP

ספק שירות אינטרנט 9

## M

My dell Downloads (הורדות dell שלי) 38

## U

USB PowerShare 18

## W

Windows

Program Compatibility Wizard

(אשף תאימות תוכניות), 35

התקנה 8

## א

אזור, וידוא 5

איתור מידע נוסף 60

אתרי אינטרנט לתמיכה

ברחבי העולם 54

## ב

בעיות חומרה

אבחון 40

בעיות חשמל, פתרון 33

בעיות, פתרון 31

בעיות תוכנה 34

## נספח

### הודעה על מוצר של Macrovision

מוצר זה כולל טכנולוגיית הגנה על זכויות יוצרים המוגנת על-ידי שיטות תביעה של פטנטים אמריקניים מסוימים וזכויות נוספות של קניין רוחני בבעלות חברת Macrovision ובעלי זכויות נוספים. אין להשתמש בטכנולוגיה זו אלא באישור Macrovision Corporation, והיא מיועדת לשימוש ביתי ולמטרות צפייה מוגבלת בלבד, אלא אם כן התירה Macrovision Corporation שימוש אחר במוצר. אין לבצע הנדסה לאחור או פירוק של המוצר.

סביבת המחשב		סביבת המחשב	
זעזוע מקסימלי (בפעולה – נמדד כאשר תוכנית האבחון Dell Diagnostics פועלת על הכונן הקשיח עם אות חצי סינוס של 2 מילישניות; במצב לא-פועל – נמדד כאשר הכונן הקשיח במצב חניית ראש ואות חצי-סינוס של 2 מילישניות)		תחום טמפרטורות	
110 G	בפעולה	0° עד 35°C (32° עד 95°F)	בפעולה
163 G	אחסון	-40° עד 65°C (-40° עד 149°F)	אחסון
	רום (מרבי)	לחות יחסית (מקסימום)	
-15.2 עד 3048 מ' (50- עד 10,000 רגל)	בפעולה	10% עד 90% (ללא עיבוי)	בפעולה
-15.2 עד 10,688 מ' (50- עד 35,000 רגל)	אחסון	5% עד 95% (ללא עיבוי)	אחסון
G2 או פחות כמוגדר ב-ISA-S71.04-1985	רמת זיהום אוויר	עוצמת רעידות מקסימלית (טווח רעידות אקראי המדמה את סביבת המשתמש)	
		0.66 GRMS	בפעולה
		1.3 GRMS	אחסון

מתאם זרם חילופין		מתאם זרם חילופין	
משקל (ללא כבל חשמל)		ממדים	
0.26 ק"ג	65 W		65 W
0.345 ק"ג	90 W	15 מ"מ (0.59 אינץ')	גובה
0.52 ק"ג	130 W	66 מ"מ (2.6 אינץ')	רוחב
תחום טמפרטורות		127 מ"מ (5.0 אינץ')	עומק
0°C עד 40°C (32°F עד 104°F)	בפעולה		90 W
-40°C עד 70°C (-40°F עד 158°F)	אחסון	16 מ"מ (0.62 אינץ')	גובה
		70 מ"מ (2.75 אינץ')	רוחב
		147 מ"מ (5.7 אינץ')	עומק
	<b>פיסי</b>		
24.09 מ"מ עד 33.95 מ"מ (0.94 אינץ' עד 1.33 אינץ')	גובה		130 W
384.9 מ"מ (15.15 אינץ')	רוחב	76.2 מ"מ (3.0 אינץ')	גובה
254.59 מ"מ (10.02 אינץ')	עומק	25.4 מ"מ (1.0 אינץ')	רוחב
ניתן להגדיר לתצורה של פחות מ-2.94 ק"ג (סוללת 6 תאים)	משקל (עם סוללת 6 תאים)	154.7 מ"מ (6.09 אינץ')	עומק



מתאם זרם חילופין		סוללה	
100–240 VAC	מתח כניסה	משך הפעולה של הסוללה	זמן פעולה
1.5 A	זרם כניסה (מרבי)	משתנה בהתאם לתנאי ההפעלה ועלול להצטמצם מאוד בתנאים של צריכת חשמל מוגברת.	
50–60 Hz	תדר כניסה	למידע נוסף, עיין במדריך הטכנולוגיה של Dell.	
130 W או 90 W ,65 W	הספק יציאה זרם יציאה	300 מחזורי טעינה/פריקה	אורך חיים (מקורב) תחום טמפרטורות
3.34 A (רציף)	65 W	0° עד 35°C (32° עד 95°F)	בפעולה
4.62 A (רציף)	90 W	–40° עד 65°C (–40° עד 149°F)	אחסון
6.70 A (רציף)	130 W	CR-2032	סוללת מטבע
19.5 VDC	מתח יציאה נקוב		

סוללה		מצלמה	
סוללת ליתיום-יון "חכמה"	סוג	2.0 מגה-פיקסל	פיקסל
עם 6 תאים/9 תאים			רזולוציית וידיאו
52.3 מ"מ (2.06 אינץ')	עומק	320 x 240 ~ 1600 x 1200 (640 x 480 ב-30 fps)	Studio XPS 1640
21.95 מ"מ (0.86 אינץ')	גובה	1600 x 1200 ~ 320 x 240 (1280 x 720 ב-30 fps)	Studio XPS 1645/1647
41.54 מ"מ (1.63 אינץ')		66°	זווית תצוגת אלכסון
204.1 מ"מ (8.03 אינץ')	רוחב	240 cpi	רזולוציית מיקום X/Y (מצב לוח גרפי)
292.7 מ"מ (11.52 אינץ')			גודל
0.33 ק"ג (6 תאים)	משקל		רוחב
0.48 ק"ג (9 תאים)		61.9 מ"מ (2.43 אינץ') אזור חיישן פעיל	גובה
11.1 VDC	מתח	39.04 מ"מ (1.53 אינץ') מלבני	
4 שעות (כאשר המחשב כבוי)	משך טעינה (מקורב)		

תצוגה		תצוגה	
רוחב פיקסל	0.2588 מ"מ (WLED)	בוהק (עם ETED)	
	0.1840 מ"מ (RGBLED)	Studio XPS	
	0.1792 מ"מ (FHD WLED)	1640	
בקרים	ניתן לשלוט בבהירות באמצעות קיצורי מקשים (לקבלת מידע נוסף, עיין במדריך הטכנולוגיה של Dell).	(טיפוסי) 300 cd/m2 (מינימום) 250 cd/m2 (WLED/RGBLED)	
<b>מקלדת (עם תאורה אחורית)</b>		(טיפוסי) 300 cd/m2 (מינימום) 270 cd/m2 (FHD WLED)	
מספר מקשים	86 (ארה"ב וקנדה), 87 (אירופה), 90 (יפן)	Studio XPS	1645/1647
פריסה	QWERTY/AZERTY/Kanji	(טיפוסי) 300 cd/m2 (מינימום) 270 cd/m2 (FHD WLED)	

תצוגה		תצוגה	
רזולוציה מרבית	1366 x 768 (WLED) 1080 x (3) x 1920 (RGBLED) FHD) 1080 x 1920 (WLED)	סוג	16.0 WLED אינץ' 16.0 RGBLED אינץ' 15.6 FHD WLED אינץ'
קצב רענון	60 Hz	ממדים (אזור פעיל)	ממדים (אזור פעיל)
זווית פעולה	0° (סגור) עד 140°	גובה	198.72 מ"מ (7.82 אינץ') (16 WLED/RGBLED אינץ')
זוויות צפייה			193.59 מ"מ (7.62 אינץ') (15.6 FHD WLED אינץ')
אופקית	±55° (WLED) מינימום ±65° (RGBLED) מינימום	רוחב	353.28 מ"מ (13.91 אינץ') (16 WLED אינץ')
אנכי	±60° (FHD WLED) מינימום ±45° (WLED/RGBLED) מינימום ±50° (FHD WLED) מינימום		353.45 מ"מ (13.92 אינץ') (16 RGBLED אינץ')
			344.16 מ"מ (13.50 אינץ') (15.6 WLED אינץ')
		אלכסון	406.4 מ"מ (16 אינץ')

יציאות ומחברים		שמע	
מחבר טורי של 4 פינים	IEEE 1394a	שמע 5.1 ערוצים	סוג שמע
מחבר RJ45	מתאם רשת	Digital High Definition Audio	
מחבר 10/100/1000 אחד		IDT 92HD73C HAD	בקר שמע
שני מחברי 4 פינים תואמי USB 2.0	USB	codec	
מחבר 4 פינים eSATA/USB משולב	eSATA	24 סיביות (אנלוגי לדיגיטלי ודיגיטלי לאנלוגי)	המרת סטריאו
מחבר אחד של 15 חורים	וידאו	שמע באיכות גבוהה	ממשק פנימי
מחבר 19 פינים אחד	HDMI	מחבר מיקרופון אחד, שני מחברי אוזניות/רמקולים סטריאופוניים	ממשק חיצוני
מחבר 20 פינים אחד	DisplayPort	שני רמקולים ראשיים 4-אווה עם סאב-וופר אחד 4-אווה	רמקול
		2 ואט לערוץ עם סאב-וופר 3 ואט	מגבר רמקול פנימי
		תפריטי תוכנית, לחצני בקרת מדיה	בקרי עוצמת קול

	וידאו	וידאו
	זיכרון מסך	משולב בלוח המערכת
	Studio XPS 1640	
GDDR3 זיכרון ייעודי 1 GB/512 MB	ATI Mobility Radeon™ HD 4670	סוג וידאו  בקר וידאו  Studio XPS 1640
זיכרון DDR3 ייעודי 1 GB	ATI Mobility Radeon HD 565v	ATI Mobility Radeon HD 565v
זיכרון DDR3 ייעודי 1 GB	Studio XPS 1645/1647	ATI Mobility Radeon HD 565v
Low Voltage Differential (LVDS) Signaling	ממשק LCD	ATI Mobility Radeon HD 5730
HDMI 1.3, VGA DisplayPort	תמיכה בצג חיצוני	Studio XPS 1645/1647

ExpressCard		תקשורת
	בקר ExpressCard	סוג מודם
Intel ICH9M	Studio XPS 1640	מודם חיצוני V.92 56K USB (אופציונלי)
Intel PM55	Studio XPS 1645/1647	מודם חומרה
		ממשק מודם
ExpressCard חריץ אחד (54 מ"מ)	מחבר ExpressCard	ממשק מודם
ExpressCard/34 (34 מ"מ)	קרטיסים נתמכים	Universal Serial Bus (USB)
ExpressCard/54 (54 מ"מ)		10/100/1000 Ethernet LAN על לוח המערכת
3.3 V ו-1.5 V		מתאם רשת
26 פינים	גודל מחבר ExpressCard	Wireless (אלחוט)
		Studio XPS 1640
		,WWAN ,WLAN טכנולוגיה אלחוטית UWB ,Bluetooth®
		,WLAN/WiMax ,WWAN טכנולוגיה אלחוטית Bluetooth
		Studio XPS 1645/1647

זיכרון		פרטי מחשב	
שני שקעי SO-DIMM לגישה פנימית	מחברים	ערכת שבבי מערכת	
2 GB ו-1 GB, 512 MB	קיבולות	Intel PM45 Studio XPS 1640	
	סוג זיכרון	Intel PM55 Studio XPS 1645/1647	
1066 MHz DDR3 SO-DIMM	Studio XPS 1640/1647	רוחב ערוץ נתונים 64 סיביות	
1333 MHz DDR3 SO-DIMM	Studio XPS 1645	רוחב ערוץ DRAM אפיקים דו-ערוציים (2) של 64-bit	
	תצורת זיכרון אפשרית	PCI-E X16	אפיק גרפיקה
3 GB, 2 GB, 1 GB ו-4 GB	Studio XPS 1640	ערוץ PCI 32 סיביות	
3 GB, 2 GB, 1 GB ו-4 GB, 8 GB	Studio XPS 1645/1647	רוחב ערוץ כתובת מעבד 32 סיביות	
		Flash EPROM	
		16 Mbit Studio XPS 1640	
		32 Mbit Studio XPS 1645/1647	

 **הערה:** לקבלת הוראות לשדרוג הזיכרון, עיין  
במדריך השירות שבאתר  
[.support.dell.com](http://support.dell.com)



## מפרטים בסיסיים

עקיף זה מספק מידע בסיסי שאתה עשוי להזדקק לו בעת התקנה, עדכון מנהלי התקנים ושדרוג של המחשב. **הערה:** ההצעות עלולות להשתנות מאזור לאזור. לקבלת מידע נוסף אודות תצורת המחשב שלך, לחץ על **Start** (התחל)  ← **Help and Support** (עזרה ותמיכה) ובחר את האפשרות להצגת מידע אודות המחשב שלך.

מעבד		דגם מערכת	
מטמון L2		Studio XPS 1640/1645/1647	
6 MB או 3 MB	Studio XPS 1640		
מטמון L3			
8 MB או 6 MB	Studio XPS 1645		
4 MB או 3 MB, 2 MB	Studio XPS 1647		
תדר ערוץ חיצוני			
800/1066 MHz	Studio XPS 1640		
(1 GB/s) 100 Mhz	Studio XPS 1645/1647		
		מעבד	
		גוג	
		Intel® Core™2 Duo	Studio XPS 1640
		Intel Core i7	Studio XPS 1645
		Intel Core i3	Studio XPS 1647
		Intel Core i5	
		Intel Core i7	

ראה:	אם עליך:
<p>עיין במידע הבטיחות ומסמכים בנושא תקינה אשר צורפו למחשב שברשותך, וראה גם את עמוד הבית בנושא עמידה בתקנים (Regulatory Compliance Homepage) בכתובת <a href="http://www.dell.com/regulatory_compliance">www.dell.com/regulatory_compliance</a></p>	<p>לחפש מידע על שיטות הבטיחות המומלצות עבור המחשב                      עיין במידע בנוגע לאחריות, תנאים והתניות (ארה"ב בלבד), הנחיות בטיחות, מידע בנושא תקינה, מידע ארגונומי והסכם רישיון למשתמש הקצה</p>
<p>החלק התחתון של המחשב שברשותך <b>Dell Support Center</b> (מרכז התמיכה של Dell). להפעלת <b>Dell Support Center</b> (מרכז התמיכה של Dell), לחץ על הסמל  בשורת המשימות</p>	<p>לאתר את תגית השירות/קוד השירות המהיר שלך — עליך לאתר את תגית השירות כדי לזהות את המחשב שלך באתר <a href="http://support.dell.com">support.dell.com</a> או כדי לפנות לתמיכה הטכנית</p>
<p><a href="http://support.dell.com">support.dell.com</a></p>	<p>לחפש מנהלי התקנים והורדות; קובצי readme לגשת לתמיכה הטכנית ולעזרה למוצר לבדוק את מצב ההזמנה של רכישות חדשות שביצעת לחפש פתרונות ותשובות לשאלות נפוצות לאתר מידע על עדכונים של הרגע האחרון בנוגע לשינויים טכניים במחשב שלך או חומר טכני מתקדם לטכנאים או למשתמשים מנוסים</p>

# חיפוש מידע ומשאבים נוספים

ראו:	אם עליך:
"מדיית שחזור מערכת" בעמוד 49	להתקין מחדש את מערכת ההפעלה
"תוכנית האבחון של Dell" בעמוד 41	להפעיל תוכנית אבחון עבור המחשב
"My Dell Downloads" (הורדות Dell שלי)" בעמוד 38	להתקין מחדש את תוכנת המערכת
<b>support.dell.com</b>	לחפש מידע נוסף אודות מערכת הפעלה Microsoft® Windows ותכונותיה
עיין במדריך השירות באתר <b>support.dell.com/manuals</b>	לשדרג את מחשבך עם זיכרון חדש או נוסף, או עם כונן קשיח חדש
<b>הערה:</b> במדינות מסוימות, פתיחה והחלפה של חלקים במחשב עלולה לגרום לביטול תוקף האחריות. בדוק את האחריות ומדיניות ההחזרה שלך לפני שתבצע פעולות בתוך המחשב. 	להתקין מחדש או להחליף חלק שחוק או פגום

## פנייה אל Dell

ללקוחות בארה"ב, אנא התקשרו 800-WWW-DELL  
(800-999-3355).

 **הערה:** אם אין ברשותך חיבור אינטרנט פעיל,  
באפשרותך למצוא מידע ליצירת קשר בחשבונית  
הרכישה, תעודת המשלוח, החשבון או קטלוג  
המוצרים של Dell.

Dell מספקת מספר אפשרויות תמיכה ושרות מקוונות  
ובאמצעות הטלפון. הזמינות משתנה לפי מדינה ומוצר,  
וייתכן שחלק מהשירותים לא יהיו זמינים באזורך.

לפנייה אל Dell בנושא מכירות, תמיכה טכנית או  
שירות לקוחות:

1. בקר באתר [support.dell.com/contactdell](https://support.dell.com/contactdell).
2. בחר את המדינה או האזור שלך.
3. בחר את קישור השירות או התמיכה המתאים  
על פי צרכיך.
4. בחר את שיטת הפנייה אל Dell הנוחה לך.

- עיין בתיעוד של מערכת ההפעלה כדי לקבוע את תוכן קובצי האתחול של המחשב. אם המחשב מחובר למדפסת, הדפס כל קובץ. אחרת, רשום את תוכן כל קובץ לפני שתתקשר לחברת Dell.
- הודעת שגיאה, קוד צפצוף או קוד אבחון:
- תיאור הבעיה והליכים שביצעת לפתרון הבעיה:

## רשימת פעולות לביצוע באבחון

- שם:
- תאריך:
- כתובת:
- מספר טלפון:
- תג שירות (ברקוד בגב המחשב או בתחתיתו):
- קוד שירות מהיר:
- Return Material Authorization Number (מספר אישור להחזרת חומרים) (אם סופק על-ידי טכנאי תמיכה של Dell):
- מערכת הפעלה וגרסה:
- התקנים:
- כרטיסי הרחבה:
- האם אתה מחובר לרשת? כן/לא
- רשת, גרסה ומתאם רשת:
- תוכניות וגרסאות:

5. ארוז את הציוד המיועד להחזרה בחומרי האריזה המקוריים (או שווי-ערך).

**הערה:** התשלום על הוצאות המשלוח הוא באחריותך. כמו כן, באחריותך לבטח כל מוצר שמוחזר; הסיכון לאובדן המוצר במהלך המשלוח לחברת Dell חל עליך. חבילות בגוביינה (תשלום בעת מסירה - C.O.D.) לא יתקבלו.

**הערה:** החזרות שיבוצעו ללא קיום הדרישות המקדימות שלעיל לא יתקבלו על-ידי Dell ויוחזרו אליך.

## לפני שתתקשר

**הערה:** החזק את קוד המשלוח המהיר בהישג יד בעת ההתקשרות. הקוד מסייע למערכת המענה האוטומטי של Dell לנתב את השיחה שלך ביתר יעילות. ייתכן שתתבקש גם לספק את תג השרות שלך (הנמצא בתחתית המחשב שברשותך).

זכור למלא את הטופס הבא, הכולל רשימת פעולות לביצוע באבחון. במקרה הצורך, הפעל את המחשב לפני שתתקשר לחברת Dell לקבלת סיוע, והתקשר ממכשיר טלפון הנמצא סמוך למחשב. ייתכן שתתבקש להקליד פקודות מסוימות במקלדת, למסור מידע מפורט במהלך הפעולות או לנסות שלבי פתרון בעיות אחרים שאפשריים רק במחשב עצמו. ודא שתיעוד המחשב זמין.

1. התקשר לחברת Dell כדי לקבל מספר אישור החזרת חומר (Return Material Authorization) ורשום מספר זה במקום בולט ובצורה ברורה על הדופן החיצונית של האריזה. לאיתור מספר הטלפון עבור האזור שלך, ראה "פנייה אל Dell" בעמוד 59.
2. כלול עותק של החשבונית ומכתב המתאר את הסיבה להחזרה.
3. כלול העתק של רשימת הפעולות לביצוע באבחון (ראה "רשימת פעולות לביצוע באבחון" בעמוד 58) המציין את הבדיקות שערכת ואת הודעות השגיאה שהתקבלו בתוכנת האבחון של Dell (ראה "תוכנית האבחון של Dell" בעמוד 41).
4. כלול אביזרים המשויכים לפריטים המוחזרים (כבלי חשמל, תוכנה, מדריכים וכן הלאה), אם ההחזרה היא לשם קבלת זיכוי.

## החזרת פריטים לתיקון במסגרת האחריות או לצורך זיכוי

הכן את כל הפריטים המיועדים להחזרה, בין אם לשם תיקון או זיכוי, לפי המתואר להלן:

 **הערה:** לפני שתחזיר את המוצר אל Dell, הקפד לבצע גיבוי של כל הנתונים בכוון הקשיח ובכל התקן אחסון אחר במוצר. הסר את כל המידע החסוי, הקנייני והאישי, וכמו כן הסר את כל המדיה השליפה כגון תקליטורים וכרטיסי מדיה. Dell אינה אחראית למידע הסודי, הקנייני או האישי שלך; לאיבוד או השחתת נתונים; או נזק או אובדן של אמצעי אחסון נשלפים אשר ייתכן שכללת במשלוח.

## מידע על המוצר

אם אתה זקוק למידע לגבי מוצרים אחרים שניתן לרכוש מחברת Dell, או אם ברצונך לבצע הזמנה, בקר באתר האינטרנט של Dell בכתובת [www.dell.com](http://www.dell.com). לאיתור מספר הטלפון עבור האזור שלך או כדי לדבר עם מומחה מכירות, ראה "פנייה אל Dell" בעמוד 59.

## שירות מצב ההזמנות האוטומטי (Automated Order-Status Service)

לבדיקת מצב הזמנה כלשהי של מוצרי Dell, באפשרותך לבקר באתר [support.dell.com](http://support.dell.com) או להתקשר לשירות מצב ההזמנות האוטומטי. מענה קולי מבקש ממך להזין את המידע הדרוש לאיתור הזמנתך ולדיווח על מצבה. לאיתור מספר הטלפון עבור האזור שלך במקרה של בעיות הקשורות להזמנה, ראה "פנייה אל Dell" בעמוד 59.

אם יש בעיה בהזמנה שלך, כגון רכיבים חסרים, אם נכללו בהזמנה רכיבים שגויים או במקרה של חיוב שגוי, צור קשר עם שירות הלקוחות של חברת Dell. כשתתקשר, החזק בהישג יד את החשבונית או את ספח המשלוח. לאיתור מספר הטלפון עבור האזור שלך, ראה "פנייה אל Dell" בעמוד 59.



### כתובות הדואר האלקטרוני של תמיכת Dell

- [mobile\\_support@us.dell.com](mailto:mobile_support@us.dell.com)
- [support@us.dell.com](mailto:support@us.dell.com)

- [la-techsupport@dell.com](mailto:la-techsupport@dell.com) (אמריקה הלטינית והאיים הקריביים בלבד)
- [apsupport@dell.com](mailto:apsupport@dell.com) (מדינות אסיה והאוקיינוס השקט בלבד)

### כתובות הדואר האלקטרוני של השיווק והמכירות של Dell

- [apmarketing@dell.com](mailto:apmarketing@dell.com) (מדינות אסיה והאוקיינוס השקט בלבד)
- [sales\\_canada@dell.com](mailto:sales_canada@dell.com) (קנדה בלבד)
- [ftp.dell.com](mailto:ftp.dell.com) פרוטוקול העברת קבצים אנונימי (FTP)

היכנס למערכת כמשתמש: [anonymous](#) (אנונימי), והשתמש בכתובת הדוא"ל שלך כסיסמה.

### שירותים מקוונים

באפשרותך ללמוד על מוצרים ושירותים של Dell באתרי האינטרנט הבאים:

- [www.dell.com](http://www.dell.com)
  - [www.dell.com/ap](http://www.dell.com/ap) (ארצות אסיה/האוקיינוס השקט בלבד)
  - [www.dell.com/jp](http://www.dell.com/jp) (יפן בלבד)
  - [www.euro.dell.com](http://www.euro.dell.com) (אירופה בלבד)
  - [www.dell.com/la](http://www.dell.com/la) (ארצות אמריקה הלטינית והקריביים)
  - [www.dell.ca](http://www.dell.ca) (קנדה בלבד)
- באפשרותך לגשת לתמיכה של Dell דרך כתובות אתרי האינטרנט והדואר האלקטרוני הבאות:
- **אתרי התמיכה של Dell**
  - [support.dell.com](http://support.dell.com)
  - [support.jp.dell.com](http://support.jp.dell.com) (יפן בלבד)
  - [support.euro.dell.com](http://support.euro.dell.com) (אירופה בלבד)

## DellConnect™

DellConnect, כלי פשוט לגישה מקוונת, מאפשר לשותף השירות והתמיכה של Dell לגשת למחשב שלך דרך חיבור פס-רחב, לאבחן את הבעיה ולתקנה, כל זאת תחת הפיקוח שלך. לקבלת מידע נוסף, בקר באתר [support.dell.com](http://support.dell.com) ולחץ על **DellConnect**.

## תמיכה טכנית ושירות לקוחות

שירות התמיכה של Dell זמין לענות על שאלותיך אודות החומרה של Dell. צוות התמיכה שלנו משתמש בתוכנית אבחון ממוחשבת כדי לספק מענה מהיר ומדויק.

כדי לפנות לשירות התמיכה של Dell, ראה "לפני שתתקשר" בעמוד 57, ולאחר מכן עיין בפרטים ליצירת קשר באזורך או עבור אל [support.dell.com](http://support.dell.com).

## קבלת עזרה

**הערה:** התקשר לתמיכה של Dell מטלפון שנמצא בקרבת המחשב, כדי שאנשי התמיכה יוכלו לסייע לך בהליכים הנחוצים.

**הערה:** ייתכן שמערכת קודי השירות המהיר של Dell לא תהיה זמינה בכל המדינות.

כשתבקש להקיש את הקוד שלך במערכת המענה האוטומטי של Dell, הקש את קוד השירות המהיר לניתוב השיחה ישירות לאיש התמיכה המתאים. אם

אין לך קוד שירות מהיר, פתח את התיקייה **Dell Accessories** (כלי שירות של Dell), לחץ פעמיים על הסמל **Express Service Code** (קוד שירות מהיר), ועקוב אחר ההנחיות המוצגות.

**הערה:** חלק מהשירותים הבאים לא יהיו תמיד זמינים בכל המקומות מחוץ לגבולות ארה"ב. התקשר לנציג Dell המקומי לקבלת מידע על זמינות השירותים.

אם נתקלת בבעיה במחשב, באפשרותך לבצע את הצעדים הבאים כדי לאבחן ולפתור את הבעיה:

1. ראה "פתרון בעיות" בעמוד 31 לקבלת מידע והליכים הקשורים לבעיה של המחשב.
2. לעיון בהליכים להפעלת תוכנית האבחון של Dell, ראה "תוכנית האבחון של Dell" בעמוד 41.
3. מלא את הטופס "רשימת פעולות לביצוע באבחון" בעמוד 58.
4. השתמש בערכת הכלים המקיפה של השירותים המקוונים של Dell הזמינים באתר **support.dell.com** לקבלת עזרה בהתקנה ובצעדים לפתרון בעיות. ראה "שירותים מקוונים" בעמוד 54 לעיון ברשימה מקיפה יותר של שירותי התמיכה המקוונים של Dell.
5. אם הצעדים הקודמים לא פתרו את הבעיה, ראה "לפני שתתקשר" בעמוד 57, ולאחר מכן "פנייה אל Dell" בעמוד 59.

8. בחר את תיבת הסימון כדי לאשר שברצונך להמשיך לאתחל מחדש (לפרמט) את הכונן הקשיח ולשחזר את תוכנת המערכת להגדרות היצרן, ולאחר מכן לחץ על **Next** (הבא).

תהליך השחזור מתחיל. השלמתו עשויה להימשך חמש דקות או יותר. לאחר שחזור מערכת ההפעלה והיישומים שהותקנו במקור למצב המקורי, מוצגת הודעה.

9. לחץ על **Finish** (סיום) כדי להפעיל מחדש את המחשב.

3. בחר באפשרות **Repair Your Computer** (תקן את המחשב).

החלון **System Recovery Options** (אפשרויות שחזור מערכת) מופיע.

4. בחר פריסת מקלדת ולחץ על **Next** (הבא).

5. כדי לגשת לאפשרויות השחזור, היכנס למערכת כמשתמש מקומי. כדי לגשת אל שורת הפקודה, הקלד את הערך `administrator` בשדה **User name** (שם משתמש), ולאחר מכן לחץ על **OK** (אישור).

6. לחץ על **Dell Factory Image Restore**. כעת יוצג מסך הפתיחה של **Dell Factory Image Restore**.

 **הערה:** בהתאם לתצורה, ייתכן שיהיה עליך לבחור באפשרות **Dell Factory Tools** ולאחר מכן באפשרות **Dell Factory Image Restore**.

7. לחץ על **Next** (הבא). כעת יוצג המסך **Confirm Data Deletion** (אישור מחיקת נתונים).

 **הערה:** אם אינך מעוניין להמשיך בפעולת Factory Image Restore, לחץ על **Cancel** (ביטול).

השתמש ב-Dell Factory Image Restore רק כאמצעי אחרון לשחזור מערכת ההפעלה. אפשרות זו משחזרת את הכונן הקשיח למצב פעולתו בעת רכישת המחשב. כל יישום או קובץ שהתווספו מאז שקיבלת את המחשב - כולל קובצי נתונים - יימחקו לצמיתות מהכונן הקשיח. קובצי נתונים כוללים מסמכים, גיליונות אלקטרוניים, הודעות דואר אלקטרוני, תמונות דיגיטליות, קובצי מוסיקה וכן הלאה. במידת האפשר, בצע גיבוי של כל הנתונים לפני שימוש ב-Factory Image Restore.

### הפעלת Dell Factory Image Restore

1. הפעל את המחשב.
  2. כאשר הלוגו של Dell מופיע, הקש <F8> מספר פעמים, כדי לגשת לחלון **Advanced Boot Options** (אפשרויות אתחול מתקדמות).
- הערה:** אם אתה ממתין זמן רב מדי והלוגו של מערכת ההפעלה מופיע, המשך להמתין עד אשר יופיע שולחן העבודה של **Microsoft® Windows®**, ולאחר מכן כבה את המחשב ונסה שנית.

## Dell Factory Image Restore

**התראה:** שימוש ב-Dell Factory Image Restore מוחק לצמיתות את כל הנתונים בכונן הקשיח ומסיר את כל התוכניות או מנהלי ההתקנים שהותקנו לאחר קבלת המחשב. במידת האפשר, גבה את הנתונים לפני שתשתמש באפשרויות אלה. השתמש ב-Dell Factory Image Restore רק אם שימוש ב-System Restore (שחזור המערכת) לא פתר את הבעיה במערכת ההפעלה.

**הערה:** Dell Factory Image Restore עשוי שלא להיות זמין בארצות מסוימות או במחשבים מסוימים.

**הערה:** אם Dell Factory Image Restore אינו זמין במחשב שלך, השתמש ב-Dell DataSafe Local Backup (ראה "Dell DataSafe Local Backup" בעמוד 47) לשחזור מערכת ההפעלה.

## מדיית שחזור מערכת

**התראה:** למרות שמדיית שחזור מערכת אמורה לשמור את קובצי הנתונים שעל המחשב, מומלץ לבצע גיבוי של קובצי הנתונים לפני השימוש במדיית שחזור המערכת.

תוכל להשתמש במדיית שחזור המערכת, שיצרת באמצעות Dell DataSafe Local Backup לשחזור הכונן הקשיח למצב הפעילות שבו הוא היה כאשר רכשת את המחשב, תוך שמירה על קובצי הנתונים שבמחשב.

השתמש במדיית שחזור המערכת במקרה של:

- כשל במערכת ההפעלה המונע שימוש באפשרויות שחזור המותקנות במחשב.
- כשל בכונן הקשיח המונע שחזור נתונים.

לשחזור המצב המקורי (factory image) של המחשב באמצעות מדיית שחזור המערכת:

1. הכנס את התקליטור או כונן ה-USB לשחזור המערכת והפעל את המחשב מחדש.

2. כאשר מופיע הלוגו DELL™, הקש מיד על <F12>.

**הערה:** אם אתה ממתין זמן רב מדי והלוגו של מערכת ההפעלה מופיע, המשך להמתין עד אשר יופיע שולחן העבודה של Microsoft® Windows®, ולאחר מכן כבה את המחשב ונסה שנית.

3. בחר את התקן האתחול המתאים מהרשימה והקש <Enter>.

4. בצע את ההוראות המופיעות על המסך כדי להשלים את תהליך השחזור.

## שדרוג ל-Dell DataSafe Local Backup Professional

 **הערה:** ייתכן שהיישום Dell DataSafe Local Backup Professional מותקן במחשב שלך, אם הזמנת אותו במועד הרכישה.

Dell DataSafe Local Backup Professional מספק תכונות נוספות המאפשרות לבצע את הפעולות הבאות:

- גיבוי ושחזור של המחשב לפי סוגי קבצים
- גיבוי קבצים להתקן אחסון מקומי
- תזמון גיבויים אוטומטיים

לשדרוג ל-Dell DataSafe Local Backup Professional:

1. לחץ לחיצה כפולה על הסמל Dell DataSafe Local Backup  בשורת המשימות.
2. לחץ על **UPGRADE NOW!** (שדרג כעת!)
3. בצע את ההוראות המופיעות על המסך כדי להשלים את השדרוג.

 **הערה:** אם אתה ממתין זמן רב מדי והלוגו של מערכת ההפעלה מופיע, המשך להמתין עד אשר יופיע שולחן העבודה של Microsoft® Windows®, ולאחר מכן כבה את המחשב ונסה שנית.

5. בחר באפשרות **Repair Your Computer** (תקן את המחשב).

6. בחר **Dell DataSafe Restore and Emergency Backup System Recovery Options** (אפשרויות שחזור מערכת) ובצע את ההנחיות המוצגות על המסך.

 **הערה:** תהליך השחזור עשוי לקחת שעה או יותר בהתאם לכמות הנתונים שנדרש לשחזר.

 **הערה:** למידע נוסף, עיין במאמר 353560 במאגר המידע באתר **support.dell.com**.

תוכל להשתמש ב-Dell DataSafe Local Backup לשחזור הכונן הקשיח למצב הפעילות שבו הוא היה כאשר רכשת את המחשב, תוך שמירה על קובצי הנתונים שבמחשב.

Dell DataSafe Local Backup מאפשר לך לבצע את הפעולות הבאות:

- גיבוי ושחזור של המחשב למצב פעילות קודם
- יצירת מדיית שחזור מערכת

### Dell DataSafe Local Backup Basic

לשחזור המצב המקורי (factory image) תוך שמירה על קובצי הנתונים:

1. כבה את המחשב.
2. נתק את כל ההתקנים (כונן USB, מדפסת וכד') המחוברים למחשב והסר כל חומרה פנימית שנוספה לאחרונה.
3.  **הערה:** אל תנתק את מתאם זרם החילופין. הפעל את המחשב.
4. כאשר מופיע הלוגו של DELL™, הקש <F8> מספר פעמים כדי לגשת לחלון **Advanced Boot Options** (אפשרויות אתחול מתקדמות).

## Dell DataSafe Local Backup

 **התראה:** שימוש ב-Dell DataSafe Local Backup מסיר לצמיתות את כל התוכניות או מנהלי ההתקנים שהותקנו לאחר שקיבלת את המחשב. לפני השימוש ב-Dell DataSafe Local Backup, הכן מדיית גיבוי של יישומים שתצטרך להתקין על המחשב. השתמש ב-Dell DataSafe Local Backup רק אם שימוש ב-System Restore (שחזור המערכת) לא פתר את הבעיה במערכת ההפעלה.

 **התראה:** למרות ש-Dell DataSafe Local Backup אמור לשמור את קובצי הנתונים שעל המחשב, מומלץ לבצע גיבוי של קובצי הנתונים לפני השימוש ב-Dell DataSafe Local Backup.

 **הערה:** ייתכן ש-Dell DataSafe Local Backup לא יהיה זמין בכל האזורים.

 **הערה:** אם Dell DataSafe Local Backup אינו זמין במחשב שלך, השתמש ב-Dell Factory Image Restore (ראה "Dell Factory Image Restore" בעמוד 50) לשחזור מערכת ההפעלה.



3. לחץ על **Next** (הבא) ובצע את ההוראות שמופיעות על המסך.

במקרה ששימוש ב- System Restore (שחזור המערכת) לא פתר את הבעיה, באפשרותך לבטל את שחזור המערכת האחרון.

### ביטול שחזור המערכת האחרון

 **הערה:** לפני ביטול שחזור המערכת האחרון, שמור וסגור את כל הקבצים הפתוחים וצא מכל התוכניות הפתוחות. אין לשנות, לפתוח או למחוק קבצים או תוכניות כלשהם עד לאחר השלמת שחזור המערכת.

1. לחץ על **Start** (התחל) .

2. בתיבת החיפוש, הקלד System Restore (שחזור המערכת) והקש <Enter>.

3. לחץ על **Undo my last restoration** (בטל את השחזור האחרון שלי) ולחץ על **Next** (הבא).

## System Restore (שחזור מערכת)

מערכת ההפעלה Windows מספקת אפשרות של שחזור מערכת, המאפשרת להחזיר את המחשב למצב פעולה קודם (מבלי להשפיע על קובצי נתונים), אם שינויים בחומרה, בתוכנה או בהגדרות מערכת אחרות הותירו את המחשב במצב פעולה בלתי רצוי. ניתן לבטל בצורה מלאה כל שינוי ש-System Restore (שחזור המערכת) מבצע במחשב.

 **התראה:** גבה את קובצי הנתונים באופן קבוע. שחזור המערכת אינו מנטר קובצי נתונים ואינו משחזר אותם.

### הפעלת System Restore (שחזור מערכת)

1. לחץ על **Start** (התחל) .

2. בתיבת החיפוש, הקלד System Restore (שחזור המערכת) והקש <Enter>.

 **הערה:** ייתכן שיופיע החלון **User Account Control** (בקרת חשבונות משתמשים). אם אתה מנהל מערכת במחשב, לחץ על **Continue** (המשך); אם אינך מנהל מערכת, צור קשר עם מנהל המערכת או המשך בפעולה הרצויה.

## שחזור מערכת ההפעלה

באפשרותך לשחזר את מערכת ההפעלה במחשב באמצעות כל אחת מהאפשרויות הבאות:

**התראה:**  שימוש ב-Dell Factory Image Restore או בתקליטור מערכת ההפעלה ימחק לצמיתות את כל קובצי הנתונים שבמחשב שלך. במידת האפשר, בצע גיבוי של קובצי הנתונים לפני שימוש באפשרויות אלה.

אפשרות	השתמש ב
System Restore (שחזור מערכת)	כפתרון הראשון
Dell DataSafe Local Backup	כאשר System Restore (שחזור מערכת) אינו פותר את הבעיה
מדיית שחזור מערכת	כאשר כשל במערכת ההפעלה מונע שימוש ב-System Restore (שחזור מערכת) וב-DataSafe Local Backup בעת התקנת factory image (תמונת יצרן) על כונן קשיח חדש שהותקן
Dell Factory Image Restore	לשחזור המחשב למצב הפעולה שבו הוא היה בעת שקיבלת את המחשב
תקליטור מערכת ההפעלה	להתקנת מערכת ההפעלה בלבד על המחשב

**הערה:**  התקליטור של מערכת ההפעלה עשוי שלא להיות מצורף למחשב שברשותך.

9. עם סיום הבדיקות, סגור את מסך הבדיקה כדי לחזור אל החלון **Choose An Option** (בחר אפשרות).
10. ליציאה מתוכנית האבחון של Dell ולהפעלת המחשב מחדש, לחץ על **Exit** (יציאה).
11. הוצא את התקליטור *Drivers and Utilities* (מנהלי התקנים ותוכניות שירות).

3. כאשר רשימת ההתקנים של האתחול מופיעה, בחר ב-**CD/DVD/CD-RW** והקש <Enter>.
4. בתפריט שמופיע, בחר באפשרות **Boot from CD-ROM** (אתחל מכוון תקליטורים) והקש על <Enter>.
5. הזן 1 כדי להפעיל את התפריט CD והקש <Enter> כדי להמשיך.
6. בחר **Run the 32 Bit Dell Diagnostics** (הרץ את תוכנית האבחון 32 סיביות של Dell) מהרשימה הממוספרת. אם רשומות מספר גרסאות, בחר בגרסה המתאימה למחשב שלך.
7. בחר את הבדיקה שברצונך להפעיל.
8. אם נתקלת בבעיה במהלך הבדיקה, מופיעה הודעה עם קוד השגיאה ותיאור הבעיה. רשום את קוד השגיאה ואת תיאור הבעיה ופנה אל Dell (ראה "פנייה אל Dell" בעמוד 59).
-  **הערה:** תג השירות של המחשב מוצג בחלק העליון של כל מסך בדיקה. תג השירות מסייע לזהות את המחשב בעת פנייה אל Dell.

## הפעלת תוכנית האבחון של Dell מהתקליטור Drivers and Utilities

 **הערה:** התקליטור *Drivers and Utilities* (מנהלי התקנים ותוכניות שירות) עשוי שלא להיות מצורף למחשב שברשותך.

1. הכנס את התקליטור *Drivers and Utilities* (מנהלי התקנים ותוכניות שירות).

2. כבה את המחשב והפעל אותו מחדש.  
כאשר מופיע הלוגו של DELL, הקש מיד על <F12>.

 **הערה:** אם אתה ממתין זמן רב מדי והלוגו של מערכת ההפעלה מופיע, המשך להמתין עד אשר יופיע שולחן העבודה של Microsoft® Windows®, ולאחר מכן כבה את המחשב ונסה שנית.

 **הערה:** השלבים הבאים משנים את רצף האתחול באופן חד פעמי בלבד. בהפעלה הבאה, המחשב יאותחל בהתאם להתקנים שצוינו בתוכנית התקנת המערכת.

5. אם נתקלת בבעיה במהלך הבדיקה, מופיעה הודעה עם קוד השגיאה ותיאור הבעיה. רשום את קוד השגיאה ואת תיאור הבעיה ופנה אל Dell (ראה "פנייה אל Dell" בעמוד 59).

 **הערה:** תג השירות של המחשב מוצג בחלק העליון של כל מסך בדיקה. תג השירות מסייע לזהות את המחשב בעת פנייה אל Dell.

6. עם סיום הבדיקות, סגור את מסך הבדיקה כדי לחזור אל החלון **Choose An Option** (בחר אפשרות).

7. ליציאה מתוכנית האבחון של Dell ולהפעלת המחשב מחדש, לחץ על **Exit** (יציאה).

- c. אם אתה נתקל בבעיות זיכרון הקש <y>, אחרת הקש <n>. מוצגת ההודעה הבאה:  
"Booting Dell Diagnostic Utility Partition. Press any key to continue." (אתחול מחיצת תכנית האבחון של Dell. לחץ על מקש כלשהו להמשך.)
- d. לחץ על מקש כלשהו כדי לעבור לחלון **Choose An Option** (בחר אפשרות).

אם לא הופעל PSA:

- הקש על מקש כלשהו כדי להפעיל את תוכנית האבחון של Dell ממחיצת תוכנית האבחון בכונן הקשיח ולעבור לחלון **Choose An Option** (בחר אפשרות).
4. בחר את הבדיקה שברצונך להפעיל.

 **הערה:** אם מוצגת הודעה שהמחיצה של תוכנית האבחון לא נמצאה, הפעל את תוכנית האבחון של Dell מהתקליטור *Drivers and Utilities* (מנהלי התקנים ותוכניות שירות).

אם מופעל PSA:

- a. PSA מתחיל להפעיל את הבדיקות.
- b. אם PSA מסתיים בהצלחה, מוצגת ההודעה הבאה: "No problems have been found with this system so far. Do you want to run the remaining memory tests? This will take about 30 minutes or more. Do you want to continue? (Recommended)." (עד כה לא נמצאו בעיות במערכת. האם ברצונך להפעיל את בדיקות הזיכרון הנותרות? דבר זה יארך כ-30 דקות או יותר. האם ברצונך להמשיך? (מומלץ).)

## הפעלת Dell Diagnostics מהכונן הקשיח

תוכנית האבחון של Dell ממוקמת במחיצה נסתרת בכונן הקשיח המיועדת לתוכנית השירות.

**הערה:** אם המחשב אינו מציג תמונת מסך, פנה אל Dell (ראה "פנייה אל Dell" בעמוד 59).

1. ודא שהמחשב מחובר לשקע חשמל שידוע לך כי הוא תקין.

2. הפעל (או הפעל מחדש) את המחשב.

3. כאשר מופיע הלוגו DELL™, הקש מיד על <F12>. בחר **Diagnostics** (אבחון) מתפריט האתחול והקש <Enter>. הדבר עשוי להפעיל את Pre-Boot System Assessment (הערכת מערכת לפני אתחול, PSA) במחשב.

**הערה:** אם אתה ממתין זמן רב מדי והלוגו של מערכת ההפעלה מופיע, המשך להמתין עד אשר יופיע שולחן העבודה של Microsoft® Windows®, ולאחר מכן כבה את המחשב ונסה שנית.

## תוכנית האבחון של Dell

אם נתקלת בבעיה במחשב, בצע את הבדיקות שבסעיף "נעילות ובעיות תוכנה" בעמוד 34 והפעל את תוכנית האבחון של Dell לפני שתיצור קשר עם Dell בבקשה לסיוע טכני.

**הערה:** תוכנית האבחון של Dell פועלת רק במחשבי Dell.

**הערה:** התקליטור *Drivers and Utilities* (מנהלי התקנים ותוכניות שירות) עשוי שלא להיות מצורף למחשב שברשותך.

ודא שההתקן שברצונך לבדוק מוצג בתוכנית הגדרת המערכת ופעיל. הקש <F2> במהלך POST (בדיקה עצמית בעת הפעלה) כדי להיכנס לתוכנית השירות System Setup (BIOS) (הגדרת מערכת).

הפעל את תוכנית האבחון של Dell מהכונן הקשיח או מהתקליטור *Drivers and Utilities* (מנהלי התקנים ותוכניות שירות).

## פותר בעיות החומרה

אם התקן אינו מזוהה במהלך הגדרת מערכת ההפעלה, או מזוהה אך תצורתו מוגדרת בצורה שגויה, באפשרותך להשתמש ב-**Hardware Troubleshooter** (פותר בעיות החומרה) כדי לפתור את בעיית אי התאימות.

להפעלת Hardware Troubleshooter (פותר בעיות החומרה):

1. לחץ על **Start** (התחל)  ← **Help and Support** (עזרה ותמיכה).
2. הקלד `hardware troubleshooter` (פותר בעיות החומרה) בשדה החיפוש ולחץ על `<Enter>` כדי להפעיל את החיפוש.
3. בתוצאות החיפוש, בחר באפשרות המתארת בצורה הטובה ביותר את הבעיה ובצע את שלבי הפתרון הנותרים.

**USB over current error** (שגיאת זרם יתר ב-USB) — נתק את התקן ה-USB. התקן ה-USB שלך זקוק לחשמל רב יותר כדי לפעול כהלכה. השתמש במקור אספקת מתח חיצוני לחיבור התקן ה-USB, או, אם ההתקן מצויד בשני כבלי USB, חבר את שניהם.

**NOTICE - Hard Drive SELF MONITORING SYSTEM has reported that a parameter has exceeded its normal operating range. Dell recommends that you back up your data regularly. A parameter out of range may or may not indicate a potential hard drive problem (הודעה - מערכת הבקרה העצמית של הכונן הקשיח דיווחה שפרמטר עבר את טווח ההפעלה הרגיל שלו. Dell ממליצה שתגבה את הנתונים שלך בקביעות. פרמטר מחוץ לטווח עלול להצביע על בעיה אפשרית בכונן הקשיח) —** שגיאת S.M.A.R.T., כשל אפשרי בכונן הקשיח. ניתן להפעיל או להשבית תכונה זו בהגדרות BIOS (לסיוע, ראה "פנייה אל Dell" בעמוד 59).

**No boot device available (לא נמצא התקן**

**אתחול זמין)** — אין מחיצה שניתן לאתחל ממנה בכונן הקשיח, או שכבל הכונן הקשיח אינו מחובר כראוי, או שלא קיים התקן שניתן לאתחל ממנו.

- אם הכונן הקשיח הוא התקן האתחול, ודא שהכבלים מחוברים ושהכונן מותקן כהלכה ומחולק למחיצות כהתקן אתחול.

- היכנס להגדרות המערכת וודא שנתוני רצף האתחול נכונים (עיין במדריך הטכנולוגיה של Dell במחשב או באתר [support.dell.com](http://support.dell.com)).

**No timer tick interrupt (אין פסיקת סימון**

**שעון)** — ייתכן שישנה תקלה בשבב בלוח המערכת או כשל בלוח המערכת (עיין ב"פנייה אל Dell" בעמוד 59 לקבלת סיוע).

**CMOS checksum error (שגיאת סכום ביקורת**

**של CMOS)** — כשל אפשרי בלוח המערכת או שסוללת שעון-זמן-אמת (RTC) חלשה. החלף את הסוללה. עיין במדריך השירות שבאתר [support.dell.com](http://support.dell.com) או עיין בסעיף "פנייה אל Dell" בעמוד 59 לקבלת סיוע.

**CPU fan failure (כשל במאוורר המעבד)**

כשל במאוורר המעבד. החלף את מאוורר המעבד. עיין במדריך השירות באתר [support.dell.com](http://support.dell.com).

**Hard-disk drive failure (כשל בכונן הקשיח)**

כשל אפשרי בכונן הקשיח במהלך בדיקה עצמית בהפעלה (POST) של הכונן הקשיח, לקבלת סיוע ראה "פנייה אל Dell" בעמוד 59.

**Hard-disk drive read failure (שגיאת קריאה**

**בכונן הקשיח)** — כשל אפשרי בכונן הקשיח במהלך בדיקת אתחול של הכונן הקשיח, לקבלת סיוע ראה "פנייה אל Dell" בעמוד 59.

**Keyboard failure (כשל במקלדת)**

— תקלה במקלדת או כבל שאינו מחובר כראוי. ודא שכבל המקלדת מחובר. במקרה של כשל במקלדת, החלף את המקלדת. לקבל סיוע, עיין במדריך השירות באתר [support.dell.com](http://support.dell.com).



## הודעות מערכת

במקרה של תקלה או שגיאה במחשב שלך, ייתכן שתוצג הודעת מערכת שתסייע לך לזהות את הגורם לבעיה ואת הפעולה שיש לנקוט כדי לפתור אותה.

**הערה:** אם ההודעה שקיבלת אינה רשומה בדוגמאות הבאות, עיין בתיעוד של מערכת ההפעלה או של התוכנית שפעלה בזמן הופעת ההודעה. לחילופין, תוכל לעיין במדריך הטכנולוגיה של Dell במחשב או באתר [support.dell.com](http://support.dell.com), או לעיין בסעיף "פנייה אל Dell" בעמוד 59 לקבלת עזרה).

**Alert! Previous attempts at booting this system have failed at checkpoint [nnnn]. For help in resolving this problem, please note this checkpoint and contact Dell Technical Support (התראה! ניסיונות קודמים לאתחול המערכת נכשלו בנקודת הביקורת [nnnn]). לקבלת עזרה בפתרון בעיה זו, שים לב לנקודת ביקורת זו וצור קשר עם התמיכה הטכנית של Dell) — המחשב נכשל בהשלמת תהליך האתחול שלוש פעמים ברציפות עקב אותה שגיאה. לקבלת סיוע, ראה "פנייה אל Dell" בעמוד 59.**

## My Dell Downloads (הורדות שלי)

**הערה:** ייתכן שתכונת My Dell Downloads לא תהיה זמינה בכל האזורים.

לחלק מהתוכנות המותקנות מראש במחשב החדש שלך לא מצורף תקליטור גיבוי. תוכנות אלה זמינות באמצעות My Dell Downloads. מאתר אינטרנט זה באפשרותך להוריד תוכנות זמינות להתקנה מחדש או ליצור מדיית גיבוי משלך.

כדי להירשם ולהשתמש ב-My Dell Downloads:

1. עבור אל [downloadstore.dell.com/media](http://downloadstore.dell.com/media)
2. עקוב אחר ההנחיות על המסך כדי להירשם ולהוריד את התוכנה.

התקן מחדש או צור מדיית גיבוי של התוכנה לשימוש בעתיד.

# שימוש בכלי תמיכה

**התראות** (התראות תמיכה טכנית  
הרלבנטיות למחשב)



**סיוע מ-Dell** (תמיכה טכנית עם  
DellConnect™, שירות לקוחות,  
הדרכה וערכות לימוד, עזרת  
"כיצד לבצע" באמצעות Solution  
Station וסריקה מקוונת באמצעות  
PC CheckUp)



**אודות המערכת** (תיעוד מערכת,  
מידע אודות אחריות, מידע אודות  
המערכת, שדרוגים ואביזרים)



לקבלת מידע נוסף על **מרכז התמיכה של Dell**  
וכלי תמיכה זמינים, לחץ על הכרטיסייה **Services**  
(שירותים) בכתובת **support.dell.com**.

## Dell Support Center (מרכז התמיכה של Dell)

מרכז התמיכה של Dell מסייע לך למצוא שירות,  
תמיכה ומידע ייחודי למערכת.

להפעלת היישום, לחץ על הסמל  בשורת  
המשימות.

דף הבית **מרכז התמיכה של Dell** מציג את מספר  
דגם המחשב, תג השירות, קוד שירות מהיר ופרטי  
יצירת קשר לקבלת שירות.

דף הבית גם מספק קישורים לשם גישה אל:

**עזרה עצמית** (פתרון בעיות,  
אבטחה, ביצועי מערכת, רשת/  
אינטרנט, גיבוי/שחזור ומערכת  
הפעלה Windows)



- שמור וסגור את כל הקבצים הפתוחים, צא מכל התוכניות הפתוחות וכבה את המחשב דרך התפריט **Start** (התחל) .
- עיין בתיעוד התוכנה או פנה ליצרן התוכנה לקבלת מידע לפתרון בעיות:
  - ודא שהתוכנית תואמת למערכת ההפעלה המותקנת במחשב.
  - ודא שהמחשב עונה על דרישות החומרה המינימליות להפעלת התוכנה. לקבלת מידע נוסף, עיין בתיעוד התוכנה.
  - ודא שהתוכנה הותקנה ותצורתה הוגדרה כהלכה.
  - ודא שמנהלי ההתקנים אינם מתנגשים עם התוכנית.
  - במקרה הצורך, הסר ולאחר מכן התקן מחדש את התוכנית.
  - רשום את כל הודעות השגיאה שהתוכנית מציגה כדי לסייע בפתרון הבעיה.

## Windows® 7

1. לחץ על **Start** (התחל)  ← **Control Panel** (לוח הבקרה) ← **Programs** (תוכניות) ← **Run programs made for previous versions of Windows** (הפעל תוכניות שנוצרו עבור גרסאות קודמות של Windows).
2. במסך הפתיחה, לחץ על **Next** (הבא).
3. בצע את ההוראות המופיעות על המסך.

## Windows® Vista

1. לחץ על **Start** (התחל)  ← **Control Panel** (לוח הבקרה) ← **Programs** (תוכניות) ← **Use an older program with this version of Windows** (השתמש בתוכנית ישנה יותר בגרסה זו של Windows).
  2. במסך הפתיחה, לחץ על **Next** (הבא).
  3. בצע את ההוראות המופיעות על המסך.
- אם אתה נתקל בבעיות תוכנה אחרות —**
- גבה את הקבצים שלך מיד.
  - השתמש בתוכנית לבדיקת וירוסים כדי לבדוק את המחשב.

**אם המחשב מפסיק להגיב או מופיע מסך בצבע כחול קבוע —**

**התראה: אתה עלול לאבד נתונים במידה ואינך מצליח לבצע כיבוי של מערכת ההפעלה.** 

כבה את המחשב. אם אינך מצליח לקבל תגובה בלחיצה על מקש במקלדת או בהזזה של העכבר, לחץ על מתג ההפעלה למשך 8 עד 10 שניות לפחות (עד לכיבוי המחשב) ולאחר מכן הפעל מחדש את המחשב.

**אם תוכנית מיועדת לגרסה קודמת של מערכת ההפעלה Microsoft® Windows® —**

הפעל את Program Compatibility Wizard (אשף תאימות התוכניות). אשף תאימות התוכניות מגדיר את התצורה של תוכנית כך שתופעל בסביבה דומה לגרסה קודמת של סביבות מערכת ההפעלה Microsoft Windows.

## נעילות ובעיות תוכנה

**אם המחשב אינו עולה** — ודא שכבל החשמל מחובר היטב אל המחשב ואל שקע החשמל.

**אם תוכנית מפסיקה להגיב** — סיים את התוכנית:

1. לחץ בו-זמנית על **<Ctrl><Shift><Esc>**.

2. לחץ על **Applications** (יישומים).

3. לחץ על התוכנית שאינה מגיבה

4. לחץ על **End Task** (סיים משימה).

**אם תוכנית קורסת שוב ושוב** — בדוק את תיעוד התוכנה. במקרה הצורך, הסר ולאחר מכן התקן מחדש את התוכנית.

 **הערה:** תוכנות כוללות בדרך כלל הוראות התקנה בתיעוד או בדיסק (תקליטור או תקליטור DVD) המצורפים אליהן.

## בעיות זיכרון

**אם אתה נתקל בבעיות זיכרון** —

- בדוק אם מודול הזיכרון תואם למחשב שלך. המחשב תומך בזיכרון DDR3. למידע נוסף על סוג הזיכרון הנתמך על-ידי המחשב, ראה "מפרטים בסיסיים" בעמוד 62.
- הפעל את תוכנית האבחון של Dell (ראה "תוכנית האבחון של Dell" בעמוד 41).
- הכנס את מודולי הזיכרון היטב למקומם (ראה *מדריך השירות* באתר **support.dell.com**) כדי לוודא שהמחשב מתקשר בהצלחה עם רכיבי הזיכרון.

**אם נורית ההפעלה כבויה** — המחשב כבוי או אינו מקבל אספקת חשמל.

- הסר את מתאם החשמל (זרם החילופין) ונסה להפעיל את המחשב באמצעות הסוללה בלבד.
- הסר את הסוללה ונסה להפעיל את המחשב באמצעות מתאם החשמל (זרם החילופין) בלבד.
- בדוק את שני הקצוות של חיבורי כבל מתאם החשמל. ודא שהנורית במתאם החשמל דולקת. אם הנורית כבויה, נסה לחבר את מתאם החשמל לשקע חשמל אחר.

**אם נורית ההפעלה דולקת רצוף באור לבן, והמחשב אינו מגיב** — ייתכן שהצג אינו מגיב. לחץ על לחצן ההפעלה עד לכיבוי המחשב ואז הפעל אותו שוב. אם הבעיה נמשכת, עיין במדריך הטכנולוגיה של *Dell* בכתובת [support.dell.com](http://support.dell.com).

**אם נורית ההפעלה מהבהבת בלבן** — המחשב נמצא במצב המתנה. הקש על מקש כלשהו בלוח המקשים, הזז את הסמן באמצעות לוח המגע או עכבר מחובר או לחץ על לחצן ההפעלה, כדי לחזור לפעולה רגילה.

**אם נגרמות הפרעות הפוגעות בקליטה במחשב** — אות לא רצוי יוצר הפרעות על-ידי הפסקה או חסימה של אותות אחרים. כמה מהסיבות האפשריות להפרעות הן:

- כבלי חשמל מאריכים או כבלים מאריכים של המקלדת או העכבר
- התקנים רבים מדי מחוברים למפצל החשמל
- מספר מפצלי חשמל מחוברים לאותו שקע חשמל

## בעיות חשמל

נוריות ההפעלה/סוללה שבצירים מציינות:

בעת הפעלה באמצעות הסוללה:

- לבן קבוע - המחשב מופעל באמצעות אנרגיית סוללה
  - כתום קבוע - הסוללה חלשה
  - כתום מהבהב - הסוללה ריקה כמעט לגמרי
- בעת הפעלה באמצעות מתאם זרם החילופין:
- לבן קבוע - המחשב מופעל והסוללה נטענת
  - לבן מהבהב - המחשב נמצא במצב המתנה

## חיבורים קוויים

### אם חיבור הרשת קווי אבד

- הכבל אינו מחובר היטב או פגום.
  - ודא ששני קצוות כבל הרשת מחוברים. נסה להשתמש בכבל רשת אחר, אם יש לך כבל אחר בנמצא.
- נורית תקינות הקישור במחבר הרשת המובנה מאפשרת לך לאמת שהחיבור פועל ומספקת מידע לגבי מצב החיבור:
- ירוק - קיים חיבור טוב בין רשת של 10-Mbps למחשב.
  - כתום - קיים חיבור טוב בין רשת של 100-Mbps לבין המחשב.
  - צהוב - קיים חיבור טוב בין רשת של 1000-Mbps לבין המחשב.
  - נורית כבויה - המחשב אינו מזהה חיבור פיזי לרשת.
- הערה:** נורית תקינות הקישור שבמחבר הרשת מיועדת לחיבור כבל קווי בלבד. נורית תקינות הקישור אינה מספקת מידע לגבי מצבם של חיבורים אלחוטיים. 

## פתרון בעיות

### בעיות רשת

#### חיבורים אלחוטיים

#### אם חיבור הרשת האלחוטי אבד

- ייתכן שלחצת בטעות על הלחצן האלחוטי והחיבורים האלחוטיים הושבתו. כדי להפעיל את התכונות האלחוטיות, כשהמחשב מופעל, לחץ קלות על הסמל האלחוטי  שבכיסוי הבקרה המרכזי ולאחר מכן שחרר אותו. ניתן לנהל את חיבור הרשת האלחוטי (LAN) באמצעות *Dell Wireless WLAN Card Utility* (תכנית השירות כרטיס אלחוטי WLAN של Dell) משורת המשימות. ניתן גם לנהל את חיבור הרשת האלחוטי בעזרת תיבת הדו-שיח *Windows Wireless Network Connections* (חיבורי רשת אלחוטית של Windows), אליה ניתן לגשת מלוח הבקרה.
- ייתכן שהפרעות או מכשולים מפריעים לחיבור האלחוטי. נסה לקרב את המחשב לנתב האלחוטי שלך.

סעיף זה מספק מידע בנושא פתרון בעיות עבור המחשב. אם אינך מצליח לפתור את הבעיה בעזרת ההנחיות הבאות, ראה "שימוש בכלי תמיכה" בעמוד 37 או "פנייה אל Dell" בעמוד 59.

**אזהרה:** רק טכנאי שירות מוסמך רשאי להסיר את כיסוי המחשב. עיין במדריך השירות באתר [support.dell.com](http://support.dell.com) לקבלת הנחיות שירות מתקדמות ופתרון בעיות. 



## גיבוי Dell DataSafe Online

**הערה:** ייתכן שגיבוי Dell DataSafe Online לא יהיה זמין בכל האזורים. 

**הערה:** מומלץ להשתמש בחיבור בפס רחב למהירויות העלאה/הורדה גבוהות. 

Dell DataSafe Online הוא שירות גיבוי ושחזור אוטומטי המסייע להגן על הנתונים שלך ועל קבצים חשובים אחרים מפני אירועים חמורים כגון גניבה, שריפה או אסונות טבע. ניתן לגשת לשירות במחשב באמצעות חשבון המוגן-בסיסמה.

לקבלת מידע נוסף, בקר באתר [delldatasafe.com](http://delldatasafe.com).  
לתזמון גיבויים:

1. לחץ לחיצה כפולה על הסמל Dell DataSafe Online  בשורת המשימות.

2. פעל בהתאם להוראות המופיעות על גבי המסך.

## Dell Dock (המעגן של Dell)

Dell Dock (המעגן של Dell) הוא קבוצת סמלים שמספקים גישה מהירה ליישומים, קבצים ותיקיות שנמצאים בשימוש תדיר. ניתן להתאים אישית את המעגן על-ידי:

- הוספת סמלים והסרתם
- שינוי הצבע והמיקום של המעגן
- קיבוץ סמלים קשורים לקטגוריות
- שינוי התנהגות הסמלים



### הוספת קטגוריה

1. לחץ לחיצה ימנית על המעגן, לחץ על **Add** (הוסף) ← **Category** (קטגוריה). מוצג החלון **Add/Edit Category** (הוסף או ערוך קטגוריה).
  2. הזן כותרת לקטגוריה בשדה **Title** (כותרת).
  3. בחר סמל לקטגוריה מהתיבה **Select an image** (בחר תמונה):.
  4. לחץ על **Save** (שמור).

### הוספת סמל

גרור ושחרר את הסמל על המעגן או על קטגוריה במעגן.

### הסרת קטגוריה או סמל

1. לחץ לחיצה ימנית על קטגוריה או על סמל במעגן ולחץ על **Delete shortcut** (מחק קיצור דרך) או על **Delete category** (מחק קטגוריה).
  2. בצע את ההוראות המופיעות על המסך.
- ### התאמה אישית של המעגן
1. לחץ לחיצה ימנית על המעגן ולחץ על **Advanced Setting...** (הגדרות מתקדמות...).
  2. בחר את האפשרות הרצויה להתאמת המעגן.

### בידור ומולטימדיה

ניתן להשתמש במחשב כדי לצפות בסרטי וידאו, לשחק במשחקים, ליצור תקליטורים אישיים, להאזין למוסיקה ולתחנות רדיו באינטרנט. כונן התקליטורים האופטי תומך בתבניות רבות של מדיה, כולל תקליטורים ותקליטורי DVD.

ניתן להוריד או להעתיק תמונות וקובצי וידאו מהתקנים ניידים, כגון מצלמות דיגיטליות וטלפונים סלולריים. יישומי תוכנה אופציונליים יאפשרו לך לסדר וליצור קובצי מוסיקה ווידאו, אותם ניתן לצרוב על תקליטורים, לשמור בהתקנים ניידים כגון נגני MP3 והתקני כף יד, או לנגן ולהציג ישירות במקלטי טלוויזיה, במקרנים ובציוד קולנוע ביתי.

### תכונות תוכנה

 **הערה:** למידע נוסף על התכונות המתוארות בסעיף זה, עיין במדריך הטכנולוגיה של Dell, בכונן הקשיח שלך או באתר [support.dell.com](http://support.dell.com).

### פרודוקטיביות ותקשורת

ניתן להשתמש במחשב ליצירת מצגות, חוברות, כרטיסי ברכה, עלוני פרסומת וגיליונות אלקטרוניים. ניתן גם לערוך ולהציג תצלומים ותמונות דיגיטליים, כתלות ביישומים אשר הותקנו במחשב. למידע על תוכנה המותקנת במחשב, עיין בהזמנת הרכישה שלך.

לאחר החיבור לאינטרנט, ניתן לגשת לאתרי אינטרנט, להגדיר חשבון דואר אלקטרוני, להעלות ולהוריד קבצים וכן הלאה.

## הסרה והחזרה של הסוללה

**⚠** אזהרה: שימוש בסוללה לא תואמת עלול לגרום לשריפה או להתפוצצות. מחשב זה מיועד לשימוש בשילוב עם סוללה שנרכשה מ-Dell בלבד. אין להשתמש בסוללות של מחשבים אחרים.

**⚠** אזהרה: לפני הסרת הסוללה, כבה את המחשב ונתק את הכבלים החיצוניים (כולל מתאם זרם החילופין).

כדי להסיר את הסוללה:

1. כבה את המחשב והפוך אותו.
2. החלק את תפס שחרור הסוללה לכיוון צד המחשב, והחזק אותו במקומו.
3. החלק את הסוללה החוצה.

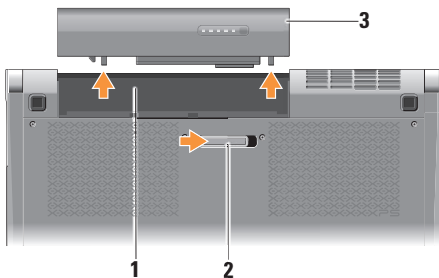

1 תא סוללה

2 תפס שחרור הסוללה

3 סוללה

כדי להתקין חזרה את הסוללה, החלק אותה לתוך התא עד שתיכנס למקומה בנקישה.



להוצאת תקליטור מהכונן, לחץ בעדינות על לחצן ההוצאה . הלחצן יתבהב למשך שניות אחדות לאישור לפני הוצאת התקליטור.

## שימוש בכונן האופטי

 התראה: אין להשתמש בתקליטורים בעלי גודל או צורה שאינם סטנדרטיים (כולל תקליטורי מיני ותקליטורי מיני-DVD) מכיוון שהדבר יגרום נזק לכונן.

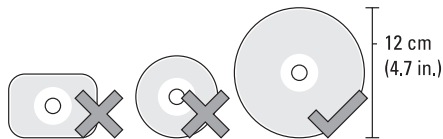

 **הערה:** אל תזיז את המחשב בעת נגינה או צריבה של תקליטורים או תקליטורי DVD.

הנח את התקליטור במרכז חריץ התקליטורים, כשצד התווית פונה כלפי מעלה, ודחף את התקליטור לחריץ בעדינות. הכונן ימשוך את התקליטור פנימה ויתחיל לקרוא את תוכנו באופן אוטומטי.

**4 לקוח אינפרא-אדום** – מאפשר לתוכנות מסוימות להישלט על-ידי Dell Travel Remote (מתקן אופציונלי אותו ניתן לאחסן בחריץ ExpressCard כאשר אינו נמצא בשימוש).

- 2 לחצני משטח מגע** – מספקים פונקציות לחיצה שמאלית וימנית כמו בעכבר.
- 3 מקלדת עם תאורה אחורית** – המקלדת עם התאורה האחורית מאירה את כל סמלי המקשים כדי לאפשר לך לראות את המקלדת בסביבה חשוכה. לקבלת מידע נוסף אודות המקלדת, עיין במדריך הטכנולוגיה של Dell.
- הגדרות בהירות תאורה אחורית של מקלדת/משטח מגע** – הקש על <Fn> + המקש חץ ימינה כדי להחליף בין שלושת מצבי התאורה (בסדר הנתון).  
שלושת מצבי התאורה הם:
- a. בהירות מלאה של מקלדת/משטח מגע (הגדרת ברירת מחדל)
  - b. ללא תאורה
  - c. בהירות חלקית של מקלדת/משטח מגע

## תכונות בסיס המחשב ובמקלדת

- 1 משטח מגע** – מספק את הפונקציונליות של עכבר ומאפשר להזיז את הסמן, לגרור או להעביר פריטים שנבחרו, וללחוץ לחיצה שמאלית על-ידי הקשה על המשטח.
- משטח המגע תומך בגלילה סיבובית ובזום. לשינוי הגדרות הגלילה הסיבובית והזום, לחץ לחיצה כפולה על הסמל **Dell Touch pad** באזור ההודעות של שולחן העבודה.
- בכרטיסייה **Scrolling** (גלילה), ניתן להפעיל או לנטרל גלילה או גלילה סיבובית, לבחור ברוחב אזור הגלילה ולקבוע את מהירות הגלילה.
- בכרטיסייה **Gestures** (תנועות), ניתן להפעיל או לנטרל את התכונות הפעלת זום באצבע אחת (התקרבות והתרחקות על-ידי הזזת האצבע למעלה או למטה) או זום צביטה (התקרבות והתרחקות על-ידי פישוק שתי אצבעות או על-ידי קירוב שתי אצבעות זו לזו).

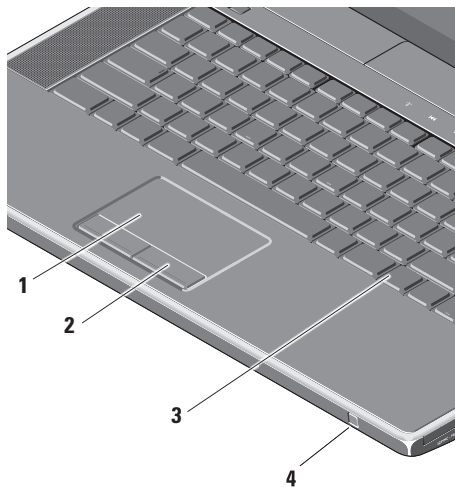

## בקרי מדיה, אלחוט ואספקת חשמל

כדי להשתמש בבקרי המדיה, המולטימדיה ואספקת החשמל, לחץ קלות על הסמל ולאחר מכן שחרר אותו. סמל הבקר יואר למשך 2 שניות כדי לאשר את בחירתך, ולאחר מכן יכבה.



הפעלת הרצועה או הפרק הבאים	⏮	הפעלה או התעוררות ממצב שינה	⏻
השתקת קול	🔇	הפעלת פעולה אלחוטית	📶
החלשת עוצמת הקול	🔊	הפעלת הרצועה או הפרק הקודמים	⏪
הגברת עוצמת הקול	🔊	עצירה	⏹
הוצאת התקליטור	📀	הפעלה או השהיה	⏩/⏸



## תכונות תצוגה

לוח הצג מכיל מצלמה ומיקרופוני מערך דיגיטלי כפול.

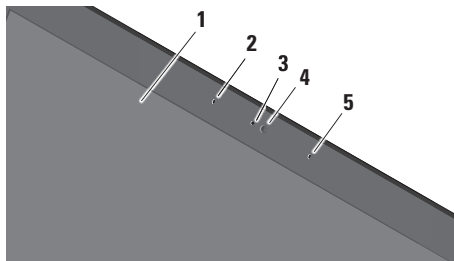



- 1 צג – הצג יכול להשתנות בהתאם לבחירתך בעת רכישת המחשב. לקבלת מידע נוסף על צגים, עיין במדריך הטכנולוגיה של Dell.
- 2 מיקרופון מערך דיגיטלי שמאלי – משולב עם מיקרופון המערך הדיגיטלי הימני כדי לספק צליל באיכות גבוהה עבור שיחות וידאו והקלטות קוליות.
- 3 נורית פעולת מצלמה – דולקת כשהמצלמה פועלת.

4 מצלמה – מצלמה מובנית ללכידת וידאו, לשיחות ועידה ולצ'אט. ייתכן שהמצלמה כוללת תוכנה מתקדמת לזיהוי תווי פנים, בהתאם לבחירתך בעת רכישת המחשב.

זיהוי פנים FastAccess (אופציונלי) – מסייע לשמור על אבטחת המחשב. תוכנה אופציונלית זו לזיהוי תווי פנים לומדת להכיר את פניך ומזהה אותך בכל פעם שאתה נכנס למחשב, ובכך מונעת את הצורך בכניסה ידנית באמצעות סיסמאות. למידע נוסף, לחץ על Start (התחל)  ← Programs (תוכניות) ← FastAccess.

5 מיקרופון מערך דיגיטלי ימני – משולב עם מיקרופון המערך הדיגיטלי השמאלי כדי לספק צליל באיכות גבוהה עבור שיחות וידאו והקלטות קוליות.

9  **מחבר כניסת שמע/מיקרופון** – מתחבר למיקרופון או קולט אותות נכנסים לשימוש עם תוכניות שמע.

10  **מחברי יציאת שמע/אוזניות (2)** – מתחברים לזוג או לשני זוגות של אוזניות, או שולחים שמע לרמקול או למערכת שמע בעלי הגברה. אות השמע זהה בשני המחברים.

4 **מחבר כניסת אנטנה (בדגמים נתמכים)** – מתחבר לאנטנה חיצונית, באמצעות מחבר MCX, לצפייה בתוכניות באמצעות כרטיס טיונר הטלוויזיה (אופציונלי). לפרטים נוספים בנוגע לכרטיס טיונר הטלוויזיה, ראה "התקנת טיונר טלוויזיה (אופציונלי)" בעמוד 12.

5  **מחבר רשת** – בעת שימוש באות כבל רשת, מחבר זה מחבר את המחשב לרשת או להתקן פס רחב.

6  **מחבר DisplayPort** – מחבר ממשק דיגיטלי סטנדרטי התומך בצגים ובמקרנים חיצוניים מסוג DisplayPort.

7  **מחבר HDMI** – מתחבר לטלוויזיה ותומך באותות שמע 5.1 ווידאו.

 **הערה:** בעת שימוש יחד עם צג, רק אות הווידאו ייקרא.

8  **מחברי USB (2)** – מתחברים להתקני USB, כגון עכבר, מקלדת, מדפסת, כונן חיצוני או נגן MP3.

בעת הפעלה באמצעות הסוללה:

- לבן קבוע - המחשב מופעל באמצעות אנרגיית סוללה

- כתום קבוע - הסוללה חלשה

- כתום מהבהב - הסוללה ריקה כמעט לגמרי

- לבן מהבהב - המחשב נמצא במצב שינה

בעת הפעלה באמצעות מתאם זרם החילופין:

- לבן קבוע - המחשב מופעל והסוללה נטענת

- לבן מהבהב - המחשב נמצא במצב המתנה

2 **חריץ כבל אבטחה** – משמש לחיבור המחשב להתקן מסחרי למניעת גניבה.

**הערה:** לפני רכישת התקן למניעת גניבות, ודא שהוא מתאים לחריץ כבל האבטחה שבמחשב.

3 **מחבר VGA** – מתחבר לצג או למקרן.

## תכונות בצד השמאלי

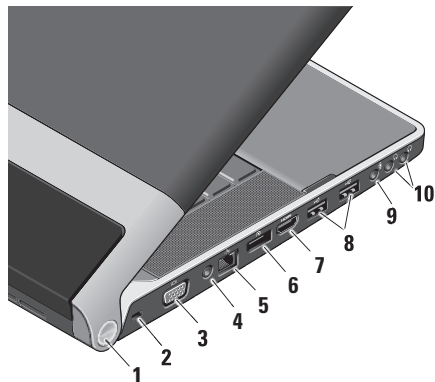

1 **נורית הפעלה** – דולקת כשהמחשב פועל. משמעות הנוריות השונות:

## 7 נורית הפעלה – דולקת כשהמחשב פועל.

משמעות הנוריות השונות:

בעת הפעלה באמצעות הסוללה:

- לבן קבוע - המחשב מופעל באמצעות אנרגיית סוללה
  - כתום קבוע - הסוללה חלשה
  - כתום מהבהב - הסוללה ריקה כמעט לגמרי
  - לבן מהבהב - המחשב נמצא במצב שינה
- בעת הפעלה באמצעות מתאם זרם החילופין:
- לבן קבוע - המחשב מופעל והסוללה נטענת
  - לבן מהבהב - המחשב נמצא במצב המתנה

**הערה:** אם המחשב כבוי או נמצא במצב שינה בעת טעינת התקן USB, נתק את התקן ה-USB וחבר אותו מחדש כדי להמשיך בטעינה.

**הערה:** התכונה USB PowerShare תופסק אוטומטית כאשר אורך חיי הסוללה מגיע לרמה של 10% בלבד.

**6 מחבר למתאם זרם חילופין** – מתחבר למתאם זרם החילופין המספק חשמל למחשב וטוען את הסוללה.

**5 מחבר משולב eSATA/USB עם USB**

**PowerShare** – משמש לחיבור התקני אחסון תואמי eSATA (כגון כונן קשיח חיצוני או כונן אופטי) או התקני USB (כגון עכבר, מקלדת, מדפסת, כונן חיצוני או נגן MP3). מחבר זה יכול לשמש גם לטעינת התקני USB כאשר המחשב מופעל, כבוי או במצב שינה. ייתכן ותכונה זו לא תפעל עם התקני USB חיצוניים מסוימים כאשר המחשב כבוי או במצב שינה, גם אם ההתקנים תואמים למפרטי USB. במקרים כאלה, יש להפעיל את המחשב בכדי לטעון את ההתקן.

**3** 1394 **מחבר IEEE 1394** – מתחבר להתקני מולטימדיה טוריים במהירות גבוהה, כגון מצלמות וידאו דיגיטליות.

**4** **כונן אופטי** – יכול לנגן או לצרוב תקליטורים ותקליטורי DVD בגודל ובצורה סטנדרטיים (12 ס"מ). בעת הכנסת התקליטור, ודא שהצד הכתוב או המודפס פונה כלפי מעלה.

**הערה:** אין להשתמש בתקליטורים בעלי גודל או צורה שאינם סטנדרטיים (כולל תקליטורי מיני ותקליטורי מיני-DVD) מכיוון שהדבר יגרום נזק לכונן.

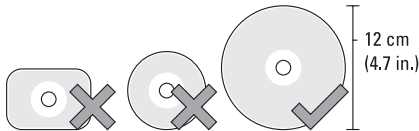

- כרטיס זיכרון (SD) Secure Digital
- כרטיס Secure Digital High Capacity (SDHC)
- כרטיס Secure Digital Input/Output (SDIO)
- כרטיס מולטימדיה (MMC) Memory Stick
- Memory Stick PRO
- כרטיס xD-Picture (H ו M ו 10 ו 10)
- Hi Density-SD

**הערה:** המחשב מגיע עם כרטיס פלסטיק ריק המותקן בחריץ כרטיס המדיה. כרטיסים ריקים מגנים על החריצים מפני אבק וחלקיקים אחרים. שמור את הכרטיס הריק לשימוש כאשר לא מותקן כרטיס מדיה כלשהו בחריץ. כרטיסים ריקים ממחשבים אחרים עשויים שלא להתאים למחשב שלך.

## תכונות בצד הימני

### 1 **EC** חריץ לכרטיס ExpressCard –

תומך בכרטיס ExpressCard אחד.

**הערה:** המחשב מגיע עם כרטיס פלסטיק

ריק המותקן בחריץ ExpressCard.

כרטיסים ריקים מגנים על החריצים מפני אבק וחלקיקים אחרים. שמור את הכרטיס הריק לשימוש למקרה ששום כרטיס ExpressCard אינו מותקן בחריץ. ייתכן שכרטיסים ריקים ממחשבים אחרים לא יתאימו למחשב שלך.

### 2 **SD/MMC - MS/Pro - xD**

**קורא כרטיסי מדיה 8 ב-1 – מספק דרך מהירה ונוחה להציג ולשתף תמונות דיגיטליות, מוסיקה, קובצי וידאו ומסמכים השמורים בכרטיסי המדיה הדיגיטליים הבאים:**

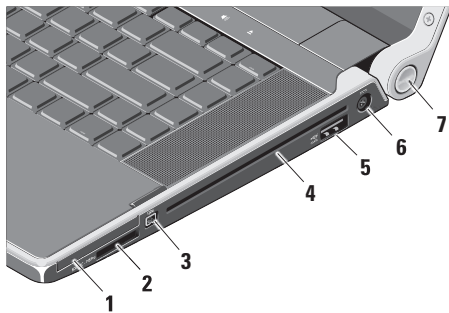

לכיבוי אפשרות Bluetooth אלחוטית, לחץ על הסמל האלחוטי או לחץ לחיצה ימנית על הסמל Bluetooth באזור ההודעות של שולחן העבודה, ולחץ על **Disable Bluetooth Radio** (השבת רדיו Bluetooth).

**3**  **נורית מצב WiFi** – נדלקת כשהרשת האלחוטית הפנימית מופעלת.

כדי להפעיל את התכונות האלחוטיות, כשהמחשב מופעל, לחץ קלות על הסמל האלחוטי  שבכיסוי הבקרה המרכזי, ולאחר מכן שחרר אותו.

**4**  **נורית מצב WWAN** – נדלקת כשרשת WWAN מופעלת.

כדי להפעיל את התכונות האלחוטיות, כשהמחשב מופעל, לחץ קלות על הסמל האלחוטי  שבכיסוי הבקרה המרכזי, ולאחר מכן שחרר אותו.





# שימוש במחשב הנייד Studio XPS

המחשב שלך כולל מחוונים, לחצנים ותכונות המספקים מידע במבט אחד וקיצורים למשימות נפוצות המאפשרים לחסוך זמן.

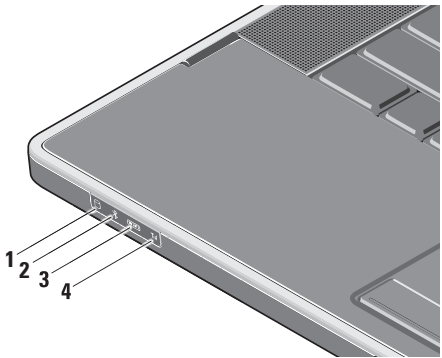
## נוריות מצב התקנים



1  **נורית פעילות כונן קשיח** – נדלקת כשהמחשב קורא או כותב נתונים. נורית מהבהבת מציינת שמתבצעת פעילות בכונן הקשיח.

 **התראה: כדי למנוע אובדן נתונים, אל תכבה את המחשב לעולם כאשר נורית פעילות הכונן הקשיח מהבהבת.**

2  **נורית מצב Bluetooth® (אופציונלי)** – דולקת כשמופעלת אפשרות אלחוטית Bluetooth.

כדי להפעיל את התכונות האלחוטיות, כשהמחשב מופעל, לחץ קלות על הסמל האלחוטי  שבכיסוי הבקרה המרכזי, ולאחר מכן שחרר אותו.

 **הערה:** טכנולוגיה אלחוטית Bluetooth היא תכונה אופציונלית.

3. לחץ על סמל האוזניות הימני, בחר **Device: Front Speaker** (התקן: רמקול קדמי), וחבר את כבל הרמקול הקדמי אל מחבר האוזניות/יציאת השמע הימני.

## 5.1 הגדרת חיבורי שמע (אודיו) (אופציונלי)

להגדרת חיבורי שמע 5.1:

לחץ על **Start** (התחל)  ← **Control Panel** (לוח הבקרה) ← **Additional Options** (אפשרויות נוספות). הפעל את **IDT Audio Control Panel**. בכרטיסייה **Jacks** (שקעים), יש שלושה סימנים של מחברים. בצע את ההוראות כדי להשלים את ההגדרה.

1. לחץ על סמן המיקרופון, בחר **Device: Rear Speakers** (התקן: רמקולים אחוריים), וחבר את כבל הרמקולים האחוריים אל מחבר כניסת השמע/מיקרופון.

2. לחץ על סמל האוזניות האמצעי, בחר **Device: Center/LFE Speaker** (התקן: רמקול LFE/אמצעי), וחבר את כבל רמקול הוופר/האמצעי אל מחבר האוזניות/יציאת השמע האמצעי.

- עבור אל **Main Menu** (תפריט ראשי) ← **TV**
- **Set up TV** + **Movies** (טלוויזיה וסרטים) ←
- **Confirm Your Region** (הגדרת טלוויזיה) ←
- (אשר אזורך) ועקוב אחר ההוראות שיופיעו.
- בחר **Custom setup** (התקנה מותאמת אישית),
  - בצע את ההוראות שיופיעו.
- במסך **Optional Setup** (התקנה אופציונלית),
  - בחר **Configure tuners, TV signal, and Guide** (הגדרת טיונרים, אות טלוויזיה ומדריך).
  - לחץ על **Next** (הבא) ואשר את אזורך.
- **להגדרה מחדש של טיונר הטלוויזיה, אם נדרש:**
  - עקוב אחר הליך זה במידה וכבר הפעלת את Media Center בעבר.
  - 1. לחץ לחיצה כפולה על סמל Media Center שבשולחן העבודה.
  - 2. עבור אל **Main Menu** (תפריט ראשי) ←
  - **Tasks** (משימות) ← **Settings** (הגדרות) ← **TV** (טלוויזיה) ← **Set up TV Signal** (הגדרת אות הטלוויזיה) ← **Confirm Your Region** (אשר אזורך).

## התקנת טיונר טלוויזיה (אופציונלי)

 **הערה:** זמינות טיונר הטלוויזיה עשויה להשתנות על פי האזור.

ניתן להתקין את טיונר הטלוויזיה באמצעות Media Center.

### להתקנת טיונר הטלוויזיה בפעם הראשונה:

בצע הליך זה במידה ואתה מפעיל את Media Center בפעם הראשונה.

לחץ לחיצה כפולה על סמל Media Center שבשולחן העבודה.

- בחר **Express setup** (התקנה מהירה),
  - עבור אל **Main Menu** (תפריט ראשי) ←
  - **Tasks** (משימות) ← **Settings** (הגדרות) ←
  - **TV** (טלוויזיה) ← **Set up TV Signal**
  - (הגדרת אות הטלוויזיה) ← **Confirm Your Region** (אשר אזורך) ועקוב אחר ההוראות שיופיעו.

להגדרת חיבור לאינטרנט:

### Windows 7

1. שמור וסגור את כל הקבצים הפתוחים וצא מכל התוכניות הפתוחות.

2. לחץ **Start** (התחל)  ← **Control Panel** (לוח הבקרה).

3. בתיבת החיפוש, הקלד *network* (רשת) ולאחר מכן לחץ על **Network and Sharing Center** (מרכז הרשת והשיתוף) ← **Set up a connection or network** (הגדר חיבור או רשת) ← **Connect to the Internet** (התחברות לאינטרנט).  
מוצג החלון **Connect to the Internet** (התחברות לאינטרנט).

 **הערה:** אם אינך יודע באיזה סוג של חיבור לבחור, לחץ על **Help me choose** (עזור לי לבחור) או צור קשר עם ספק שירותי האינטרנט שלך.

4. פעל בהתאם להוראות שעל המסך והשתמש בפרטי ההגדרות שקיבלת מספק שירותי האינטרנט להשלמת ההתקנה.

### Windows Vista

1. שמור וסגור את כל הקבצים הפתוחים וצא מכל התוכניות הפתוחות.

2. לחץ **Start** (התחל)  ← **Control Panel** (לוח הבקרה).

3. בתיבת החיפוש, הקלד *network* (רשת) ולאחר מכן לחץ על **Network and Sharing Center** (מרכז הרשת והשיתוף) ← **Set up a connection or network** (הגדר חיבור או רשת) ← **Connect to the Internet** (התחברות לאינטרנט).  
מוצג החלון **Connect to the Internet** (התחברות לאינטרנט).

 **הערה:** אם אינך יודע באיזה סוג של חיבור לבחור, לחץ על **Help me choose** (עזור לי לבחור) או צור קשר עם ספק שירותי האינטרנט שלך.

4. פעל בהתאם להוראות שעל המסך והשתמש בפרטי ההגדרות שקיבלת מספק שירותי האינטרנט להשלמת ההתקנה.

### Windows Vista®

1. ודא שהאפשרות האלחוטית מופעלת במחשב (ראה "שימוש בלחצן האלחוטי" בעמוד 7).
2. שמור וסגור את כל הקבצים הפתוחים וצא מכל התוכניות הפתוחות.
3. לחץ על הלחצן **Start** (התחל)  ← **Connect To** (התחבר אל).
4. בצע את ההוראות המופיעות על המסך כדי להשלים את תהליך ההתקנה.

### הגדרת חיבור האינטרנט

- ספקי שירותי אינטרנט (ISP) והצעותיהם משתנים ממדינה למדינה. צור קשר עם ספק שירותי האינטרנט כדי לברר את השירותים המוצעים במדינה שלך.
- אם אינך מצליח להתחבר לאינטרנט אך התחברת בעבר בהצלחה, ייתכן שיש בעיה אצל ספק שירותי האינטרנט. צור קשר עם ספק שירותי האינטרנט וברר מהו מצב השירות, או נסה להתחבר שוב מאוחר יותר.
- הכן את פרטי ספק שירותי האינטרנט שלך. אם אין לך ספק שירותי אינטרנט, האשף **Connect to the Internet** (התחברות לאינטרנט) יוכל לסייע לך להתחבר לספק.

### הגדרת חיבור אלחוטי

 **הערה:** להגדרת הנתב האלחוטי, עיין בתיעוד המצורף לנתב.

- לפני שתוכל להשתמש בחיבור האינטרנט האלחוטי, עליך להתחבר לנתב האלחוטי.
- להגדרת חיבור לנתב אלחוטי:

### Windows® 7

1. ודא שהאפשרות האלחוטית מופעלת במחשב (ראה "שימוש בלחצן האלחוטי" בעמוד 7).
2. שמור וסגור את כל הקבצים הפתוחים וצא מכל התוכניות הפתוחות.
3. לחץ **Start** (התחל)  ← **Control Panel** (לוח הבקרה).
4. בתיבת החיפוש, הקלד *network* (רשת), ולאחר מכן לחץ על **Network and Sharing Center** (מרכז הרשת והשיתוף) ← **Connect to a network** (התחבר לרשת).
5. בצע את ההוראות המופיעות על המסך כדי להשלים את תהליך ההתקנה.

## התחברות לאינטרנט (אופציונלי)

כדי להתחבר לאינטרנט, נדרש מודם חיצוני או חיבור רשת וכן מנוי אצל ספק שירותי אינטרנט (ISP).

במידה ומודם USB חיצוני או מתאם לרשת אלחוטית WLAN לא הותקנו כחלק מהזמנתך המקורית, באפשרותך לרכושם באתר [www.dell.com](http://www.dell.com).

### הגדרת חיבור קווי

- אם אתה משתמש בחיבור בחיגו, חבר את קו הטלפון למודם USB החיצוני האופציונלי ולשקע הטלפון שבקיר לפני שתגדיר את החיבור לאינטרנט.
  - אם אתה משתמש בחיבור מודם מסוג DSL או כבלים/לוויין, צור קשר עם ספק שירותי האינטרנט או עם ספק שירותי הטלפון הסלולרי לקבלת הוראות התקנה.
- להשלמת הגדרת החיבור הקווי לרשת האינטרנט, בצע את ההוראות בסעיף "הגדרת חיבור האינטרנט" בעמ' 10.

כדי ליצור מדיה לשחזור מערכת:

1. ודא שמתאם זרם החילופין מחובר (ראה "חיבור מתאם זרם החילופין" בעמוד 6).
  2. הכנס למחשב את התקליטור או את כונן ה-USB.
  3. לחץ על **Start** (התחל)  ← **Programs** (תוכניות) ← **Dell DataSafe Local Backup**.
  4. לחץ על **Create Recovery Media** (צור מדיה לשחזור).
  5. בצע את ההוראות המופיעות על המסך.
-  **הערה:** למידע על שימוש במדיה לשחזור מערכת ראה "מדיה לשחזור מערכת" בעמוד 49.

## צור מדיה לשחזור מערכת (מומלץ)

**הערה:** מומלץ ליצור מדיה לשחזור מערכת מיד לאחר הגדרת Microsoft Windows.

ניתן להשתמש במדיה לשחזור מערכת כדי לשחזר את המחשב למצב הפעולה בו הוא היה כאשר רכשת את המחשב, תוך שמירה על קובצי נתונים (ללא צורך בתקליטור מערכת ההפעלה). תוכל להשתמש במדיה לשחזור המערכת אם שינויים בחומרה, בתוכנה, במנהלי התקנים או בהגדרות מערכת אחרות השאירו את המחשב במצב פעולה לא רצוי.

ליצירת מדיה לשחזור, תזדקק לפריטים הבאים:

- Dell DataSafe Local Backup
- כונן USB עם קיבולת מינימלית של 8 GB או DVD-R/DVD+R/Blu-ray Disc™

**הערה:** Dell DataSafe Local Backup לא תומך בתקליטורים המאפשרים כתיבה חוזרת.

## התקן את Microsoft Windows

במחשב שברשותך מוגדרת מראש מערכת ההפעלה שבחרת בעת ההזמנה. כדי להגדיר את Microsoft® Windows® בפעם הראשונה עקוב אחר ההוראות המופיעות על המסך. צעדים אלה הם הכרחיים וביצועם עשוי לארוך זמן מה. המסכים ידריכו אותך בביצוע הליכים אחדים, כולל קבלת הסכם הרישיון, הגדרת העדפות והגדרת חיבור לאינטרנט.

**התראה:** אל תפסיק את תהליך ההגדרה של מערכת ההפעלה. פעולה זו עלולה לגרום לכך שלא ניתן יהיה להשתמש במחשב ותצטרך להתקין מחדש את מערכת ההפעלה.

**הערה:** לביצועים מיטביים של המחשב, מומלץ להוריד ולהתקין את ה-BIOS ומנהלי ההתקנים העדכניים ביותר עבור המחשב שלך הזמינים באתר [support.dell.com](http://support.dell.com).

**הערה:** למידע נוסף אודות מערכת ההפעלה ותכונות, ראה [support.dell.com/MyNewDell](http://support.dell.com/MyNewDell).

## הפעלת המחשב



להפעלת המחשב, לחץ קלות על לחצן ההפעלה שבכיסוי הבקרה המרכזי, ושחרר.

## שימוש בלחצן האלחוטי

כדי להפעיל את התכונות האלחוטיות, כשהמחשב מופעל, לחץ קלות על הסמל האלחוטי <sup>(A)</sup> שבכיסוי הבקרה המרכזי, ולאחר מכן שחרר אותו.



לחצן זה מאפשר לכבות במהירות את כל תדרי הרדיו (Wi-Fi, Bluetooth ו-WWAN), למשל כשאתה מתבקש להשבית את כל התקני הרדיו האלחוטיים במהלך טיסה. לחיצה אחת על לחצן זה מכבה את כל תדרי הרדיו. לחיצה נוספת על הלחצן מחזירה את תדרי הרדיו למצב בו הם היו לפני שלחצת על הלחצן בפעם הראשונה.



## חיבור כבל הרשת (אופציונלי)

אם בכוונתך להשתמש בחיבור רשת קווי, חבר את כבל הרשת.

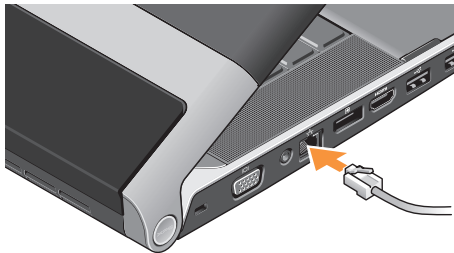

## חיבור מתאם זרם החילופין

חבר את מתאם זרם החילופין (AC) למחשב ולאחר מכן חבר אותו לשקע חשמל בקיר או למכשיר הגנה מפני נחשולי מתח.

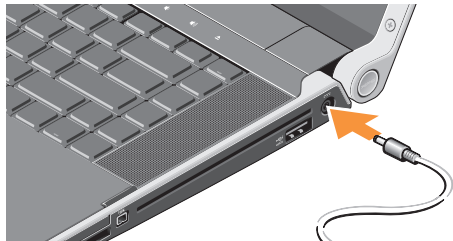

**אזהרה:** מתאם זרם החילופין פועל עם שקעי חשמל שונים ברחבי העולם. עם זאת, במדינות שונות יש מחברי חשמל ומפצלי חשמל שונים. שימוש בכבל שאינו תואם או חיבור שגוי של הכבל למפצל או לשקע החשמל עלולים לגרום לשריפה או לנזק לציוד. 

# התקנת המחשב הנייד Studio XPS

**⚠** אזהרה: אין לחסום את פתחי האוורור, להכניס לתוכם חפצים או לאפשר לאבק להצטבר בהם.

אין להציב את מחשב Dell™ כשהוא מופעל בסביבה ללא זרימת אוויר, כגון מזוודה סגורה, או על גבי משטחי בד, כגון שטיחים או כיסויים. הגבלת זרימת האוויר עשויה לגרום נזק למחשב, לפגום בביצועיו או לגרום לשריפה. המחשב מפעיל את המאוורר כשהוא מתחמם. רעש המאוורר הוא תקין ואינו מצביע על בעיה במאוורר או במחשב.

**⚠** התראה: הנחתם או הערמתם של חפצים כבדים או חדים על גבי המחשב עלולה לגרום נזק בלתי הפיך למחשב.

סעיף זה כולל מידע שיסייע לך להתקין את המחשב הנייד Studio XPS™ 1640/1645/1647 ולחבר אליו ציוד היקפי.

## לפני התקנת המחשב

בעת מיקום המחשב, ודא שמיקום זה מאפשר גישה נוחה למקור אספקת מתח, אוורור נאות ומשטח ישר להניח עליו את המחשב.



הגבלת זרימת האוויר סביב המחשב עלולה לגרום לו להתחממות יתר. כדי למנוע התחממות יתר, ודא שהשאררת רווח של 10.2 ס"מ לפחות בגב המחשב ורווח של 5.1 ס"מ לפחות מכל שאר הצדדים. לעולם אין להציב את המחשב בתוך חלל סגור, כגון בארון, בתיק נשיאה או במגירה, כאשר הוא מופעל.

55	שירות מצב ההזמנות האוטומטי (Automated Order-Status Service)	37	<b>שימוש בכלי תמיכה</b>
55	מידע על המוצר		Dell Support Center (מרכז התמיכה של Dell)
56	החזרת פריטים לתיקון במסגרת האחריות או לצורך זיכוי	37	My Dell Downloads (הורדות Dell שלי)
57	לפני שתתקשר	38	הודעות מערכת
59	פנייה אל Dell	38	פותר בעיות החומרה
60	<b>חיפוש מידע ומשאבים נוספים</b>	40	תוכנית האבחון של Dell
62	<b>מפרטים בסיסיים</b>	41	<b>שחזור מערכת ההפעלה</b>
73	<b>נספח</b>	45	System Restore (שחזור מערכת)
73	הודעה על מוצר של Macrovision	46	Dell DataSafe Local Backup
74	<b>אינדקס</b>	47	מדיית שחזור מערכת
		49	Dell Factory Image Restore
		50	<b>קבלת עזרה</b>
		52	תמיכה טכנית ושירות לקוחות
		53	DellConnect™
		53	שירותים מקוונים
		54	

20	תכונות בצד השמאלי
22	תכונות תצוגה
23	בקרי מדיה, אלחוט ואספקת חשמל
24	תכונות בבסיס המחשב ובמקלדת
26	שימוש בכונן האופטי
27	הסרה והחזרה של הסוללה
28	תכונות תוכנה
29	Dell Dock (המעגן של Dell)
30	גיבוי Dell DataSafe Online
<b>31</b>	<b>פתרון בעיות</b>
31	בעיות רשת
32	בעיות חשמל
34	בעיות זיכרון
34	נעילות ובעיות תוכנה

<b>5</b>	<b>התקנת המחשב הנייד Studio XPS</b>
5	לפני התקנת המחשב
6	חיבור מתאם זרם החילופין
6	חיבור כבל הרשת (אופציונלי)
7	הפעלת המחשב
7	שימוש בלחצן האלחוטי
8	התקן את Microsoft Windows
8	צור מדיה לשחזור מערכת (מומלץ)
9	התחברות לאינטרנט (אופציונלי)
12	התקנת טיונר טלוויזיה (אופציונלי)
	הגדרת חיבורי שמע (אודיו) 5.1
13	(אופציונלי)
<b>14</b>	<b>שימוש במחשב הנייד Studio XPS</b>
14	נוריות מצב התקנים
16	תכונות בצד הימני

## הערות, התראות ואזהרות

-  **הערה:** "הערה" מציינת מידע חשוב המסייע להשתמש במחשב ביתר יעילות.
-  **התראה:** "התראה" מציינת נזק אפשרי לחומרה או אובדן נתונים, ומסבירה כיצד ניתן למנוע את הבעיה.
-  **אזהרה:** "אזהרה" מציינת אפשרות של נזק לרכוש, פגיעה גופנית או מוות.

---

המידע במסמך זה עשוי להשתנות ללא הודעה.

© 2010 Dell Inc. כל הזכויות שמורות.

חל איסור על העתקה של חומרים אלו, בכל דרך שהיא, ללא קבלת רשות בכתב מאת Dell Inc. סימנים מסחריים המופיעים במסמך זה: Dell, הלוגו של Dell, Studio XPS, Solution Station, DellConnect הם סימנים מסחריים של Dell Inc.; Intel הוא סימן מסחרי רשום ו-Core הוא סימן מסחרי של Intel Corporation בארה"ב ובמדינות אחרות; Windows, Microsoft Windows Vista, ולוגו לחצן התחל של Windows Vista הם סימנים מסחריים או סימנים מסחריים רשומים של Microsoft Corporation בארה"ב ו/או במדינות אחרות; Blu-ray Disc הוא סימן מסחרי של Blu-ray Disc Association; Bluetooth הוא סימן מסחרי רשום בבעלות Bluetooth SIG, Inc. ומשמש את Dell ברישיון. ייתכן שייעשה שימוש בסימנים מסחריים ובשמות מסחריים אחרים במסמך זה כדי להתייחס לישויות הטוענות לבעלות על הסימנים והשמות, או למוצרים שלהן. Dell Inc. מוותרת על כל עניין קנייני בסימנים מסחריים ושמות מסחריים פרט לאלה שבבעלותה.

מהדורה A00

מספר חלק F7C34

מרץ 2010

**studio** XPS™

מדריך התקנה

דגם PP35L



studio\_xps™

מדריך התקנה



YOURS IS HERE